

PROJEKTOWANIE, NADZÓR SIECI I INSTALACJI SANITARNYCH
INŻ. ELŻBIETA BOGUCKA
UL. WYSZOGRODZKA 61 C, 09 – 410 PŁOCK
TEL. 024 – 264 – 02 – 28 , 0 – 601 – 983 – 445

STAROSTWO POWIATOWE
w Płocku
Wydział Architektury
i Budownictwa
09-400 Płock, ul. Bielska 59

PROJEKT BUDOWLANO-WYKONAWCZY

ZAŁĄCZNIK DO DECYZJI

Nr 131/11 z dnia 18.02.2011

Znak AG.11.3351-112/11

Sieci wodociągowej i kanalizacji sanitarnej w m. Maszewo Duże, Gmina Stara Biała.

DZIAŁKI Nr EWID.: 64/24, 64/53 w m. Maszewo Duże,
Gm. Stara Biała

INWESTOR: Płocka Spółdzielnia Mieszkaniowa Lokatorsko-Własnościowa

09-402 Płock, ul. Obrońców Westerplatte 6a

OPRACOWAŁA:
inż. Elżbieta Bogucka
nr upr. 188/95

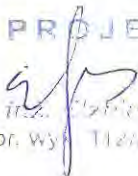
PROJEKTANT

inż. Elżbieta Bogucka
upr. wył. 112/82 proj. 15

Asystent:
mgr inż. Jacek Bogucki



SPRAWDZAJĄCY:
mgr inż. Jolanta Cedro
nr upr. 39/89

PROJEKTANT

mgr inż. Jolanta Cedro
Up. proj. Nr 39/89

EGZ. NR 1, 2, 3, 4, 5,

listopad 2009

OPIS TECHNICZNY

do projektu budowlano-wykonawczego sieci wodociągowej i kanalizacji sanitarnej w m. Maszewo Duże, Gm Stara Biała.

1. Postawa opracowania

1. Zlecenie Inwestora,
2. Podkład geodezyjny w skali 1:1000,
3. Wypis i wyrys z miejscowego planu zagospodarowania przestrzennego dla działek w miejscowości Maszewo Duże, gm. Stara Biała pismo znak IR.GP.7323-5-110/09 z dnia 29.09.2009r.
4. Warunki techniczne Urzędu Gminy Stara Biała, pisma znak RGK.IG.7034/44/09 z dnia 15.10.2009 i RGK.IG.7033/1-111/09 z dnia 15.10.2009 r.,
5. Opinia nr ODGK-III-7442/1063/2009 Starosty Płockiego Zespołu Uzgadniania Dokumentacji Projektowej z dnia 18.11.2009r.,
6. Opinia Państwowego Powiatowego Inspektora Sanitarnego w Płocku,
7. Obowiązujące normy techniczne i uzgodnienia.

2. Przedmiot i zakres opracowania

Niniejsze opracowanie obejmuje projekt budowlano-wykonawczy sieci wodociągowej i kanalizacji sanitarnej w miejscowości Maszewo Duże, gm. Stara Biała.

Projekt budowlano-wykonawczy obejmuje wykonanie: sieci wodociągowej z rur \varnothing 110 PE 100 o długości 231,50 m oraz kanalizacji sanitarnej o średnicy \varnothing 200 mm z rur kanałowych z polichlorku winylu PVC-U kielichowych klasy S typu SDR 34 (rury ze ścianką litą) łączonych na uszczelkę gumową o długości 229,00 m.

3. Dane ogólne

Zgodnie z warunkami technicznymi określonymi przez Urząd Gminy Stara Biała, pismo z dnia 15.10.2009r, projektowana sieć wodociągowa będzie włączona do wodociągu \varnothing 110 PE zaprojektowanego wg oddzielnego opracowania, w drodze o działce nr ewid. 64/53. Projektowany wodociąg będzie dostarczał wodę na cele bytowo-gospodarcze oraz wodę pożarową.

Zgodnie z warunkami technicznymi określonymi przez Urząd Gminy Stara Biała, pismo z dnia 15.10.2009r, ścieki sanitarne należy odprowadzić do kanalizacji sanitarnej \varnothing 0,3 m istniejącej w drodze o działce nr ewid. 64/53.

4. Warunki gruntowo-wodne

Warunki gruntowo – wodne określa dokumentacja geotechniczna wykonana w październiku 2000 r. przez firmę Zakład Badań Geologicznych i Robót Inżynierskich GEOBAD dla Zespołu zabudowy mieszkaniowo-usługowo-handlowej wraz z infrastrukturą techniczną na etapie koncepcji architektoniczno-technicznej.

Obszarem badań objęto podłoże gruntowe w strefie od istniejącej powierzchni terenu do głębokości 7,0 m – 8,0 m poniżej powierzchni terenu w obszarze planowanej zabudowy, obejmującej teren o powierzchni 18 ha.

W budowie geologicznej podłoża, do głębokości rozpoznanej dokumentowanymi sondowaniami (8,0m ppt.), biorą udział utwory czwartorzędowe holocenijskie i plejstocenijskie. Bezpośrednio od powierzchni terenu występuje warstwa piasku humusowego (gleba) o miąższości 0,2 do 0,7 (1,0) m. Poniżej gleby występuje kompleks utworów wodnolodowcowych piaszczysto-żwirowych, podścielony ilasto-piaszczystymi utworami lodowcowymi. Kompleks wodnolodowcowy zbudowany jest z piasków drobnoziarnistych, przewarstwianych piaskami średnioziarnistymi. Zawiera też pojedyncze soczewki i przewarstwienia żwirów. Spąg osadów piaszczysto-żwirowych występuje na głębokości od 5,6 m do 6,9 m ppt. Poniżej osadów wodnolodowcowych występują lodowcowe gliny zwałowe.

W wyniku wykonanych badań dokumentacja geotechniczna ustala ogólne warunki geotechniczne:

W podłożu posadowionym na głębokości od 1 do 4/do 5/ m ppt. występują grunty sypkie warstwy I, średnio zagęszczone, o $I_D = 0,40$. Do warstwy I zaliczono grunty sypkie drobnoziarniste, o składzie granulometrycznym piasków drobnych, z przewarstwieniami piasków średnich i żwirów, oraz (występujące lokalnie) grunty sypkie gruboziarniste – żwiry z licznymi otoczkami i pospółki. Grunty warstwy I są wilgotne i nawodnione (poniżej zwierciadła wody gruntowej). Poniżej głębokości 5,0 m ppt. mogą wystąpić grunty spoiste morenowe gliny piaszczyste.

Woda gruntowa występuje w piaskach wodnolodowcowych na glinach, gdzie posiada zwierciadło swobodne. Stwierdzono ją we wszystkich wykonanych sondowaniach, na głębokościach 0,27 – 0,67 m ppt w rejonie dwóch obniżzeń terenowych z wodą powierzchniową, do 3,03 – 3,04 m ppt. w przedziale rzędnych: 106,79 m – 106,04 m npm.

5.Rozwiązania techniczne

5.1 Sieć wodociągowa

Sieć wodociągową zaprojektowano z rur polietylenowych PE 100 SDR 17 PN 10 o średnicy \varnothing 110 łączonych metodą zgrzewania doczołowego.

Wraz z dostawą rur wykonawca powinien otrzymać i załączyć do dokumentacji odbiorowej stosowne atesty i dopuszczenia do stosowania wydane przez Państwowy Zakład Higieny.

Włączenie projektowanego wodociągu \varnothing 110 PE nastąpi w węźle w p. 1 poprzez zaprojektowany trójnik na wodociąg \varnothing 110 PE projektowanym w drodze - działka nr ewid. 64/53 i zasuwę dn 100 kołnierzową z miękkim uszczelnieniem klina firmy Hawle.

Na sieci wodociągowej zaprojektowano hydranty nadziemne p.poż dn 80 mm na ciśnienie nominalne 1 MPa z samoczynnym urządzeniem odwadniającym, z kolaniem stopowym nr kat. 867, i z zasuwą dn 80 kołnierzową z miękkim uszczelnieniem klina firmy Hawle. Pod kolano stopowe hydrantu wykonać blok oporowy o wymiarach 0,3x0,3x0,20 z betonu B-15.

Bloki oporowe powinny być oparte o nienaruszony grunt. Przy złączach kołnierzowych należy zaizolować części stalowe śrub i nakrętek przed korozją.

Pod odwodnienie hydrantów wykonać obsypkę filtracyjną z kruszywa w ilości 0,2 m³.

Na zasuwach osadzić trzpień teleskopowy i wyprowadzić 10 cm poniżej rzędnej terenu w żeliwnej obetonowanej skrzynce lub zabezpieczoną płytkami betonowymi.

Uzbrojenie na przewodach wodociągowych oznakować tabliczkami zgodnie z normą PN-86/B-09700.

Projektowaną sieć wodociągową układać na podsypce piaskowej grubości 15 cm i zasypać piaskiem do wysokości 30 cm ponad wierzch rury.

Materiał do podsypki powinien spełniać następujące wymagania: nie powinny występować cząstki o wymiarach powyżej 20 mm, materiał nie może być zmrożony, nie może zawierać ostrych kamieni lub innego łamanego materiału. Poziom podłoża winien być tak układany, by rurociągi mogły być układane bezpośrednio na nim. Rury muszą być układane i pozostawione w takim położeniu, żeby trzymały się linii i spadków określonych w projekcie. Podczas prac wykonawczych musi być zwrócona szczególna uwaga na zabezpieczenie rur przed przemieszczaniem się podczas wypełniania wykopu i zagęszczania gruntu.

Materiał służący do obsypki rurociągu musi spełniać te same warunki co materiał służący do wykonania podsypki. Obsypka musi zostać tak wykonana, żeby rurociąg nie uległ zniszczeniu lub nie został przemieszczony. W odległości 40 cm od górnej powierzchni rurociągu ułożyć taśmę metalizowaną koloru niebieskiego.

Próby ciśnieniowe wykonać zgodnie z normą PN-B-10725. Ciśnienie próbne winno wynosić 1,0 MPa. Rurociąg należy poddać płukaniu czystą wodą oraz dezynfekcji roztworem wodnym podchlorynu sodu i ponownemu płukaniu aż do uzyskania pozytywnej próby bakteriologicznej.

Należy wykonać analizę bakteriologiczną wody w laboratorium Stacji Sanitarno-Epidemiologicznej.

Po stwierdzeniu przydatności wody do celów spożywczych dokonać przełączenia wykonanej sieci do wybudowanego wodociągu \varnothing 110 PE w drodze o działce nr ewid. 64/53.

Materiały mające kontakt z wodą pitną użyte do budowy wodociągu winny posiadać stosowne atesty i dopuszczenia.

- **Montaż przewodów wodociągowych**

Przewody wodociągowe należy układać zgodnie z wymaganiami normy PN-B-10725.

Montaż sieci wodociągowej z rur PE należy wykonać zgodnie z „Instrukcją montażową układania w gruncie rurociągu z PE”.

W celu ułatwienia i usprawnienia eksploatacji wszystkie urządzenia i uzbrojenie wodociągu należy oznakować wg obowiązujących wytycznych. Hydranty i zasowy oznakować tabliczkami malowanymi i umieszczonymi na słupkach betonowych, na budynkach lub trwałych ogrodzeniach. Zgodnie z normą PN-B -10725 minimalna głębokość przykrycia wodociągu winna wynosić 1,6 m. W przypadku zmniejszenia tej głębokości ułożenia przewodu, przewód należy ocieplić 30 cm warstwą keramzytu z nakryciem papą.

5.2 Sieć kanalizacji sanitarnej

Projektowaną kanalizację sanitarną o średnicy \varnothing 200 mm wykonać z rur kanałowych z polichlorku winylu PVC-U kielichowych klasy S typu SDR 34 (rury ze ścianką litą) łączonych na uszczelkę gumową. Projektowaną kanalizację sanitarną należy włączyć do istniejącego kanału 0,3m w drodze o nr ewid. 64/53 za pośrednictwem nowoprojektowanej studni S₁ o rzędnej dna 103.72.

Układanie rur na dnie wykopu należy przeprowadzić na podłożu całkowicie odwodnionym z wyprofilowanym dnem w obrębie kąta 90° – stanowiącym łożysko nośne rury kanałowej (zgodnie z zaprojektowanym spadkiem) – montaż należy prowadzić od odbiornika. Podłoże winno być wykonane z zagęszczonego piasku grubości 20 cm (bez kamieni i grud), z zagęszczeniem do min. 90% wg Proctora.

Ułożony odcinek rury kanałowej wymaga zestabilizowania przez wykonanie dobrze zagęszczonej obsypki ochronnej z piasku, sięgającej 30 cm powyżej powierzchni rury. Obsypka powinna być prowadzona równomiernie z obu stron rury, warstwami o grub. ok. 10 cm z ręcznym zagęszczeniem piasku – zagęszczenie wg Proctora ma wynosić 97% (piasek nie może zawierać kamieni mogących wywierać na rurę naciski miejscowe – maksymalna wielkość ziaren w strefie rury wynosi 13 mm). Zasyp i ubijania w strefie ochronnej przewodu (30 cm ponad wierzch rury), należy wykonać warstwami z jednoczesnym usuwaniem zastosowanego odeskowania ścian wykopu.

Studnie rewizyjne wykonać z kręgów żelbetowych (zgodnie z KB1 – 38.4.3/7/ - 81) \varnothing 1,2 m.

Studnie powinny spełnić wymagania normy PN-B-10729.

Dno studzienki należy wykonać jako płytę fundamentową denną z betonu B 15 oraz betonowe wypełnienie z wyrobionymi kinetami.

Dolna, robocza część studzienki powinna być wykonana jako wylewana z betonu B 25 lub murowana z cegły kanalizacyjnej na zaprawie cementowej.

Studnie przykryć pokrywą nadstudzienną żelbetową \varnothing 1400, a na niej żeliwny wąż kanałowy \varnothing 600 klasy D wg PN-EN 124:2000 (nośność min. 40 T). Zewnętrzne powierzchnie studni zaizolować dwukrotnie abizolem R + P. Wewnątrz studni należy zamontować mijankowe stopnie włączowe w dwóch rzędach, w odległościach pionowych 0,30 m i w odległościach poziomych osi stopni 0,30 m.

Studzienki należy wykonać na dnie wzmocnionym warstwą żwiru grubości 10 cm i warstwą piasku stabilizowanego cementem w stosunku 1:4.

Przejścia z rurami PVC przez ściany betonowe studni należy wykonać za pomocą przejść szczelnych.

Badanie szczelności należy przeprowadzić zgodnie z normą PN-EN 1610.

Szczelność przewodów i studzienek kanalizacji grawitacyjnej powinna gwarantować utrzymanie przez okres 30 minut ciśnienia próbnego, wywołanego wypełnieniem badanego odcinka przewodu wodą o wysokości minimum 1 m słupa wody (maksimum 5 m słupa wody) licząc od poziomu wierzchu rury.

6. Roboty ziemne

Wykopy wykonywać zgodnie z warunkami technicznymi wg PN-B-10736. "Wykopy otwarte dla przewodów wodociągowych i kanalizacyjnych".

Wykopy wykonywać o ścianach pionowych wąskoprzestrzenne, odeskowanych obustronnie, mechanicznie koparką a w miejscu kolizji i zbliżeń do istniejącego uzbrojenia ręcznie.

Wykopy powinny być zabezpieczone przed zalaniem wodą opadową odpowiednio wyprofilowanym terenem i wysuniętą górną krawędzią obudowy ponad 15 cm ponad teren. Wierzchnią warstwę piasku humusowego (glebę) należy usunąć - wywieźć poza wykop w miejsce wskazane przez Inwestora.

Zaleca się, aby głębinie wykopu sprzętem mechanicznym zakończyć około 0,30 m powyżej projektowanego poziomu posadowienia, a pozostawioną w dnie wykopu

warstwę ochronną wybrać narzędziami ręcznymi, bezpośrednio przed przystąpieniem do robót budowlano-montażowych.

Otwartego wykopu nie wolno pozostawiać na dłuższy okres, w czasie którego mogłoby nastąpić przemoczenie lub przemarznięcie gruntu.

Wskazane jest, aby roboty prowadzić w środku lata, przy możliwie najniższym poziomie wód gruntowych.

W przypadku napotkania torfu i namułu należy go wybrać do gruntu stałego a przestrzeń do poziomu projektowanego dna wykopu zasypać mieszanką piaskowo-żwirową, uzupełniając wykop warstwami grubości 40 cm i zagęszczając do wskaźnika zagęszczenia $I_s \geq 1,00$.

Wszystkie napotkane przewody podziemne na trasie projektowanych sieci krzyżujące i biegnące równolegle w wykopem zabezpieczyć przed uszkodzeniem a w razie potrzeby podwiesić w sposób zapewniający ich działanie.

Prace ziemne pod liniami energetycznymi wykonywać ręcznie bez użycia sprzętu ciężkiego.

Wykopy należy odpowiednio oznakować, zabezpieczyć ogrodzeniem i oświetlić w nocy.

Rurociąg zasypać piaskiem do wysokości 30 cm nad rurę (po zagęszczeniu) – zagęszczać ręcznie.

Zасыpywanie wykopów ponad podłożem i obsypką rurociągów należy prowadzić warstwami co 20 cm.

Zасыpkę wykopu powyżej warstwy ochronnej można wykonać gruntem rodzimym warstwami z jednoczesnym zagęszczeniem każdej warstwy zasypowej, przestrzegając jego właściwego zagęszczenia.

Materiał zasypkowy powinien być równomiernie układany i zagęszczany, o optymalnej wilgotności nie przekraczającej wartości $\pm 2\%$.

Zagęszczenie zasypki do głębokości 1,2 m - wskaźnik zagęszczenia $I_s \geq 1,00$, na większej głębokości – wskaźnik zagęszczenia $I_s \geq 0,97$ w (przypadku, trudności z osiągnięciem wskaźnika zagęszczenia $I_s \geq 1,00$ górną warstwę zasypki doziarnić pospółką).

Rozdeskowanie ścian wykopów powinno następować z zachowaniem ostrożności – równolegle z zasypką, ze względu na możliwość obsunięcia się ścian wykopu. Zасыpkę wykopów prowadzić po próbie szczelności wykonanych sieci.

Należy przewidzieć przykrycia wykopów pomostami tam gdzie będzie to konieczne - przy wejściach do posesji, dla przejścia pieszych. Wykop powinien być zabezpieczony barierką o wysokości 1,2 m, a w nocy oświetlony.

W przypadku występowania wód gruntowych na głębokości posadowienia rurociągów należy obniżyć jej poziom poprzez odwodnienie małośrednicowymi filtrami wgłębnyymi - igłofiltrami. Nie dopuszcza się pompowania wody bezpośrednio z dna wykopu, gdyż prowadziłoby to do rozluźnienia gruntów sypkich w podłożu, w skutek działania ciśnienia sphywowego.

Ponadto wykop powinien być zabezpieczony przed dopływem wód deszczowych.

Prace prowadzić zgodnie z ogólnymi warunkami bezpieczeństwa i higieny pracy obowiązującymi przy robotach ziemnych i obsłudze sprzętu mechanicznego.

7. Zabezpieczenie ruchu

Miejsce wykonywania robót ziemnych i montażowych należy zabezpieczyć zgodnie z obowiązującymi przepisami poprzez odpowiednie oznakowanie, ustawienie barier i oświetlenie w nocy.

8. Podłączenie do istniejącej sieci

Roboty przy wykonywaniu podłączenia do istniejących sieci należy prowadzić pod nadzorem jej właściciela. Podłączenie wybudowanego wodociągu należy wykonać po uzyskaniu pozytywnej próby szczelności.

Przed przystąpieniem do robót należy powiadomić właściciela sieci wodociągowej oraz przygotować odpowiednie materiały i sprzęt tak, aby czas wyłączenia wodociągu był jak najkrótszy.

9. Obszar oddziaływania inwestycji

Obszar oddziaływania inwestycji zamyka się w obrębie działek 64/24, 64/53.

10. Dla przedmiotowej inwestycji nie wymagane jest prowadzenie postępowania w sprawie oceny oddziaływania przedsięwzięcia na środowisko

11. Odbiór robót zanikających i ulegających zakryciu

Odbiorowi robót zanikających i ulegających zakryciu podlegają wszystkie technologiczne czynności związane z budową kanalizacji sanitarnej i wodociągu, a mianowicie:

- roboty przygotowawcze
- roboty ziemne z obudową ścian wykopów
- przygotowanie podłoża
- wykonanie zabezpieczenia ścian wykopu
- wykonanie izolacji
- roboty montażowe wykonania rur kanałowych i wodociągowych
- wykonanie studzienek kanalizacyjnych
- próby szczelności kanałów i rurociągów
- zasypanie z zagęszczeniem wykopu.

Odbiór robót zanikających powinien być dokonany w czasie umożliwiającym dokonanie korekt i poprawek bez hamowania ogólnego postępu robót.

12. Uwagi końcowe

Należy zlecić uprawnionym służbom geodezyjnym pełną obsługę prowadzonych robót wraz z wykonaniem inwentaryzacji geodezyjnej powykonawczej. Przy prowadzeniu robót ziemnych należy zwrócić uwagę na:

- zabezpieczenie ścian wykopów,
- ustawienie barier zabezpieczających wzdłuż wykopów oraz znaków drogowych,
- zabezpieczenie przejść dla pieszych poprzez ułożenie mostków nad wykopami, zabezpieczonych barierkami,

- zabezpieczenie oświetlenia w nocy,
- zabezpieczenie dojazdu ekipom specjalnym w trakcie prowadzenia robót.

Całość robót budowlano-montażowych prowadzić zgodnie z:

- „Warunkami technicznymi wykonania i odbioru robót budowlano - montażowych cz. II”
- „Warunkami technicznymi wykonania i odbioru sieci kanalizacyjnych” – Wymagania Techniczne COBRTI INSTAL Zeszyt 9
- Warunkami techniczne wykonania i odbioru sieci wodociągowych- zeszyt 3 Wymagania techniczne COBRI INSTAL,
- „Warunkami wykonania i odbioru rurociągów z tworzyw sztucznych” Warszawa 1994.
- Instrukcjami producentów i przepisami ze szczególnym uwzględnieniem przepisów BHP.

Przed przystąpieniem do robót w pasie drogowym uzyskać zgodę zarządcy drogi na umieszczenie urządzeń.

PROJEKTANT

inż. Elżbieta Bogucka
4006 wyk 112/82 proj 188/95



Urząd Gminy Stara Biała

Biała 68, 09-411 Biała, powiat płocki, woj. mazowieckie

tel.: (024) 366-87-10, fax: (024) 365-61-65, e-mail: gmina@starabiala.pl, www.starabiala.pl

IR.GP.7323-5-110/09

Biała, dnia 29.09.2009 r.

Po rozpatrzeniu Pana wniosku z dnia 23.09.2009 r. w sprawie wydania wypisu i wyrys z miejscowego planu zagospodarowania przestrzennego dla działek oznaczonych ewid. nr 64/22, 64/26, 64/27, 64/31, 64/30, 64/35, 64/34, 64/39, 64/38, 64/43, 64/42, 64/47, 64/46, 64/51, 64/50, 64/55, 64/54, 64/59, 64/24 i 64/53 w miejscowości Maszewo Duże, gm. Stara Biała, zgodnie z art. 30 ustawy z dnia 27 marca 2003 r. o planowaniu i zagospodarowaniu przestrzennym (Dz. U. z 2003 r. Nr 80, poz. 717 z późn. zm.) w załączeniu przesyłam wypis i wyrys z miejscowego planu zagospodarowania przestrzennego.

Jednocześnie informuję, że dla przedmiotowych działek obowiązują ustalenia miejscowego planu zagospodarowania przestrzennego wsi Maszewo Duże oraz wschodniej części wsi Mańkowo, gmina Stara Biała, zatwierdzonego Uchwałą Nr 261/XXVIII/02 z dnia 20 czerwca 2002 r. Rady Gminy w Starej Białej ogłoszoną w Dz. Urz. Woj. Mazow. Nr 185, poz. 4181 z dnia 14.07.2002 r.

Wypis zawiera 21 ponumerowane strony formatu A-4 od 1 do 11, od 31 do 40, a wyrys 1 stroną formatu A-3 wraz z legendą.

Pobrano opłatę skarbową w wysokości 90,00 zł za wydanie wypisu i wyrys z planu zagospodarowania przestrzennego na podstawie ustawy z dnia 16 listopada 2006 r. o opłacie skarbowej (Dz. U. z 2006 r. Nr 225, poz. 1635 z późn. zm.).

PROJEKTANT

inż. Elżbieta Baćucka
upr. wyk. 112/82, proj. 188/95

ZAD
KOPCJA
Aleksandra Gorzyńska
SEKRETARZ G.M.N.

Otrzymują:

① Adresat

2. a/a.

ZA ZGODNOŚĆ
Z ORYGINAŁEM

ZA ZGODNOŚĆ

UCHWAŁA NR 261/XXVIII/02

Rady Gminy w Starej Białej

z dnia 20 czerwca 2002 r.

w sprawie: miejscowego planu zagospodarowania przestrzennego wsi Maszewo Duże oraz wschodniej części wsi Mańkowo w gminie Stara Biała

Na podstawie art.7 i art.26 ustawy z dnia z dnia 7 lipca 1994 r. o zagospodarowaniu przestrzennym (tekst jednolity Dz.U. z 1999 r. Nr 15, poz.139; Nr 41, poz.412 i Nr 111, poz.1279; z 2000 r. Nr 12, poz.136; Nr 109, poz. 1157 i Nr 120, poz.1268; z 2001 r. Nr 5, poz.42; Nr 14, poz.124; Nr 100, poz. 1085; Nr 115, poz. 1229 i Nr 154, poz. 1804 oraz z 2002 r. Nr 25, poz. 253), oraz art.7 ust.1 pkt 1, art. 18 ust.2 pkt 5 i art.40 ust.1 ustawy z dnia 8 marca 1990 r. o samorządzie gminnym (tekst jednolity Dz.U. z 2001 r. Nr 142, poz. 1591 i z 2002 r. Nr 23, poz. 220),

Rada Gminy w Starej Białej uchwala, co następuje:

ZA ZGODNOŚĆ

ZA ZGODNOŚĆ
Z ORYGINAŁEM

Rozdział 1.

LECH JEZIAK
Uprawnienia: budowlane nr 178/Wa,
Architektoniczno-Konstrukcyjne
09-506 Soczewka, Brwłoc Dolne 77
tel. 0 648 50 66 22

PROJEKTANT

PRZEPISY OGÓLNE

inż. Elżbieta Bogucka
upr wyk. 112/82, pro 188/95

§ 1.

Uchwala się miejscowy plan zagospodarowania przestrzennego wsi Maszewo Duże oraz wschodniej części wsi Mańkowo w gminie Stara Biała, zwany dalej „planem”, stanowiący zmianę Planu szczegółowego zagospodarowania przestrzennego wsi Maszewo Duże oraz wschodniej części wsi Mańkowo w gminie Stara Biała, zatwierdzonego w dniu 24 sierpnia 1993 r. Uchwałą Nr 105/XXIX/93 Rady Gminy w Starej Białej (Dz.Urz. Woj. Płockiego Nr 7 poz.88).

URZĄD GMINY STARA BIAŁA
Biała 68
09-411 Biała

Za zgodność z oryginałem
data 29.09.2009r.

z up. 
Aleksandra Czerwńska
SEKRETARZ GMINY

§ 2.

1. Plan obejmuje obszar o powierzchni około 282,4 ha położony w południowo - wschodniej części gminy Stara Biała, który graniczy:

1) od strony południowo - zachodniej:

- na odcinku oznaczonym na rysunku planu literami A-B - z gruntami wsi Maszewo,
- na odcinku oznaczonym na rysunku planu literami B-C-D-E-F-G-H z terenami Lasów Państwowych;

2) od strony zachodniej:

- na odcinku oznaczonym na rysunku planu literami H-I - z terenami Lasów Państwowych,
- na odcinku oznaczonym na rysunku planu literami I-J-K - z drogą biegnącą do wsi Biskupice i Cierszewo (z jej północną linią rozgraniczającą),
- na odcinku oznaczonym na rysunku planu literami K-L - z drogą wojewódzką Nr 559 Płock - Lipno (z jej zachodnią linią rozgraniczającą);

3) od strony północno - wschodniej:

- na odcinku oznaczonym na rysunku planu literami L-Ł - z wylotem projektowanej obwodnicy oznaczonej symbolem 1.KG.2/2, w kierunku Lipna,
- na odcinku oznaczonym na rysunku planu literami Ł-M-N - z projektowaną obwodnicą oznaczoną symbolem 1.KG.2/2 (z jej północno - wschodnią linią rozgraniczającą),
- na odcinku oznaczonym na rysunku planu literami N-O-P - z gruntami wsi Biała Nowa;

4) od strony wschodniej:

- na odcinku oznaczonym na rysunku planu literami P-R - z ulicą Zglenickiego biegnącą po terenach miasta Płocka,
- na odcinku oznaczonym na rysunku planu literami R-S-A - z terenami miasta Płocka.

2. Integralną częścią planu jest rysunek planu w skali 1:2000 stanowiący załącznik do niniejszej Uchwały.

ZA ZGODNOŚĆ
Z ORYGINAŁEM

PROJEKTANT

inż. Elżbieta Rogucka
upr. wyk. 112/82. Proj. 18

ZA ZGODNOŚĆ
LECH JEZIAK
Uprawnienia budowlane nr 178/Wa/7
Architektoniczno-Konstruktoryjne
09-506 Soczanka

§ 3.

Celem regulacji zawartych w ustaleniach planu jest:

- 1) ochrona interesów publicznych o znaczeniu lokalnym i ponadlokalnym w zakresie komunikacji, infrastruktury technicznej oraz ochrony i kształtowania środowiska;
- 2) zmiana ustaleń dotychczas obowiązującego miejscowego planu szczegółowego wsi Maszewo Duże oraz wschodniej części wsi Mańkowo zatwierdzonego w dniu 24 sierpnia 1993 r. Uchwałą Nr 105/XXIX/93 Rady Gminy w Starej Białej (Dz. Urz. Woj. Płockiego Nr 7 poz.88), w zakresie wynikającym z ustaleń niniejszego planu;
- 3) stworzenie podstaw formalno - prawnych do wydawania decyzji o warunkach zabudowy i zagospodarowania terenów oraz dostosowanie ustaleń planu do aktualnych przepisów i zmieniających się uwarunkowań realizacyjnych;
- 4) zabezpieczenie warunków dla rozwoju i przekształceń struktury osiedla w kierunku poprawy ładu przestrzennego oraz wyznaczenia terenów dla zabudowy mieszkaniowej, usługowej i innej działalności gospodarczej.

ZA ZGODNOŚĆ
Z ORYGINAŁEM

§ 4.

PROJEKTANT

Przedmiotem planu są ustalenia obejmujące:

1. Przeznaczenie terenów pod:

- 1) zabudowę mieszkaniową i usługową realizowaną w różnych formach, w tym również w ramach zorganizowanej działalności inwestycyjnej,
- 2) zabudowę przemysłowo - składową i dla innych form działalności gospodarczej,
- 3) uprawy rolne,
- 4) realizację celów publicznych, a w tym:
 - układ drogowo - uliczny,
 - urządzenia infrastruktury technicznej,
 - usługi oświaty,
 - zielenią urządzonej o różnych funkcjach;

2. Linie rozgraniczające tereny o różnym przeznaczeniu podstawowym i różnych zasadach zagospodarowania oraz nieprzekraczalne linie zabudowy;

LECH JEZIAK
Uprawnienia budowlane Nr 178/Wa
Architektoniczno - projektowe
09-506 Soczówka, Białino Dolne 7
tel. 6 608 52-66-22

inż. Elżbieta
upr. wyk. 112/82, proj. 188/95

3. Lokalne warunki, zasady i standardy kształtowania zabudowy oraz zagospodarowania terenów;
4. Zasady obsługi w zakresie infrastruktury technicznej;
5. Zasady obsługi komunikacyjnej;
6. Zasady i warunki podziału terenów na działki budowlane.

§ 5.

Ilekroć w Uchwale jest mowa o:

- 1) ustawie - należy przez to rozumieć Ustawę z dnia 7 lipca 1994 r. o zagospodarowaniu przestrzennym (tekst jednolity Dz.U. z 1999 r. Nr 15 poz.139, Nr 41 poz.412, Nr 111 poz.1279; z 2000 r. Nr 12 poz.136; Nr 109 poz.1157, Nr 120 poz.1268; z 2001 r. Nr 5 poz. 42, Nr 14 poz.124, Nr 100 poz.1085, Nr 115 poz.1229 i Nr 154 poz.1804 oraz z 2002 r. Nr 25 poz.253);
- 2) przepisach szczególnych i odrębnych - należy przez to rozumieć przepisy ustaw z aktami wykonawczymi oraz ograniczenia w dysponowaniu terenem, wynikające z prawomocnych decyzji administracyjnych (art.104 Kodeksu Postępowania Administracyjnego);
- 3) Uchwale - należy przez to rozumieć niniejszą Uchwałę Rady Gminy w Starej Białej, o ile z treści przepisu nie wynika inaczej;
- 4) planie - należy przez to rozumieć ustalenia zawarte w treści niniejszej Uchwały i w rysunku planu, o ile z treści przepisu nie wynika inaczej;
- 5) rysunku planu - należy przez to rozumieć rysunek planu sporządzony na mapie w skali 1:2000, stanowiący załącznik do niniejszej Uchwały,
- 6) wschodniej części wsi Mańkowo - należy przez to rozumieć część tej wsi wyznaczoną granicami:
 - od strony zachodniej - zachodnią linię rozgraniczającą drogi wojewódzkiej Nr 559 oznaczonej na rysunku planu symbolem 2.KZ.1/2,
 - od strony północno - wschodniej - północno - wschodnią linię rozgraniczającą projektowanej obwodnicy oznaczonej na rysunku planu symbolem 1.KG.2/2,
 - od strony wschodniej - zachodnią granicę administracyjną wsi Maszewo Duże,

ZA ZGODNOŚĆ
Z ORYGINAŁEM

PROJEKTANT

inż. Elżbieta
upr. wyk. 112/82. proj. 188/9

LECH JEŹIAK
Uprawnienia budowlane nr 778/W.
Architektoniczno-Konstrucyjne
09-506 Soczewka, Brwilno 4
tel. 0 608 52-66-72

- 7) przeznaczeniu podstawowym - należy przez to rozumieć takie przeznaczenie - taką funkcję, która dominuje na danym terenie, wyznaczonym liniami rozgraniczającymi;
- 8) przeznaczeniu dopuszczalnym - należy przez to rozumieć rodzaje przeznaczenia terenu inny niż podstawowy, który nie powoduje kolizji w stosunku do funkcji podstawowej lecz ją uzupełnia i nie jest sprzeczny;
- 9) terenie - należy przez to rozumieć teren, wyznaczony na rysunku planu liniami rozgraniczającymi oraz oznaczony symbolem literowym odnoszącym się do rodzaju przeznaczenia podstawowego, o ile z treści przepisu nie wynika inaczej;
- 10) obszarze - należy przez to rozumieć tereny objęte planem w granicach przedstawionych na rysunku planu i określonych w § 2. ust.1 niniejszej Uchwały;
- 11) linii rozgraniczającej ściśle określonej - należy przez to rozumieć granicę ustaloną na rysunku planu pomiędzy terenami o różnym przeznaczeniu podstawowym, różnej funkcji lub różnym sposobie użytkowania, a także terenami ulic, ustaloną niniejszym planem i naniesioną na rysunku planu linią ciągłą;
- 12) linii rozgraniczającej orientacyjnej i postulowanej - należy przez to rozumieć - granicę wstępnie określoną na rysunku planu pomiędzy terenami o różnym przeznaczeniu podstawowym, różnej funkcji, różnym sposobie użytkowania, naniesioną na rysunku planu linią przerywaną, dla której uściślenie przebiegu dopuszczone zostało ustaleniami planu na etapie wydawanej decyzji o warunkach zabudowy i zagospodarowania terenu;
- 13) nieprzekraczalnej linii zabudowy - należy przez to rozumieć naniesioną na rysunku planu granicę sytuowania frontowych ścian budynków i innych obiektów kubaturowych w sposób swobodny lecz bez prawa przekroczenia tej linii na zewnątrz;
- 14) uciążliwości niewykraczającej poza granice działki - należy przez to rozumieć powodowane działalnością gospodarczą formy uciążliwości na terenie działki, które mogą być pomierzone i neutralizowane w obrębie działki;
- 15) obiektach i urządzeniach, których uciążliwość wykraczałaby poza granice własnej działki - należy przez to rozumieć takie obiekty i urządzenia, których funkcjonowanie lub prowadzona w nich działalność gospodarcza powoduje bądź może powodować ne-

ZA ZGODNOŚĆ
Z ORYGINAŁEM

PROJEKTANT

inż. Elżbieta Bogucka
upr. wyk. 112/83 188/95

ZA ZGODNOŚĆ

LECH JEŹIAK
Uprawnienia budowlane nr 779/Wa 75
Architektoniczno-Konstruktcyjne
09-506 Soczewka, Brwinno Długo
tel. 0 608 52-66-77

gatywne ich oddziaływanie na otoczenie poza granicami działki, w postaci emisji gazów i pyłów, zapachu, hałasu, promieniowania itp., a także wzmożonego ruchu pojazdów, związanego z ich funkcjonowaniem;

- 16) powierzchni przyrodniczo - aktywnej - należy przez to rozumieć - powierzchnię terenu nieutwardzoną, z wytworzoną warstwą gleby, pokrytą trwałą roślinnością, a także nawierzchnię trawiastą urządzeń sportowych i rekreacyjnych;
- 17) podstawowym układzie komunikacyjnym - należy przez to rozumieć układ komunikacyjny dróg publicznych i ulic o znaczeniu nadrzędnym, ogólnym i przelotowym jak również obsługujących cały urbanizowany obszar bądź jego poszczególne części, stosownie do funkcji ustalonej w planie z wyłączeniem ulic i dróg dojazdowych;
- 18) ulicy, pasie ulicznym - należy przez to rozumieć pas terenu prawnie wydzielony liniami rozgraniczającymi, przebiegający przez tereny zurbanizowane lub projektowanego zainwestowania, przeznaczony do ruchu lub postoju pojazdów i do ruchu pieszych, wraz ze znajdującymi się w jego ciągu obiektami inżynierskimi, jezdnią, placami, zatokami postojowymi oraz chodnikami, drzewami, krzewami i urządzeniami technicznymi związanymi z prowadzeniem i zabezpieczeniem ruchu, a ponadto przeznaczony do prowadzenia ciągów nadziemnych i podziemnych uzbrojenia terenu oraz obsługi komunikacyjnej otoczenia w zakresie zależnym od klasy, kategorii i funkcji ulicy;
- 19) zabudowie jednorodzinnej - należy przez to rozumieć rodzaj i formę zabudowy określoną w § 3 pkt 4) Rozporządzenia Ministra Gospodarki Przestrzennej i Budownictwa z dnia 14 grudnia 1994 r. w sprawie warunków technicznych jakim powinny odpowiadać budynki i ich usytuowanie (tekst jednolity Dz.U. Nr 15 z 1999 r. poz. 140);
- 20) zabudowie wielorodzinnej - należy przez to rozumieć rodzaj i formę zabudowy określoną w § 3 pkt.3) Rozporządzenia, o którym mowa w pkt.17);
- 21) otulinie Brudzeńskiego Parku Krajobrazowego - należy przez to rozumieć obszar funkcjonalny Parku stanowiący jego strefę ochronną, ustanowionego Uchwałą Nr 163/XXVI/88 Wojewódzkiej Rady Narodowej w Płocku z dnia 9 czerwca 1988 r. (§ 4 i § 5 Uchwały), dla którego Zarządzeniem Nr 21/97 Wojewody Płockiego z dnia 14 czerwca 1997 r. ustanowiono strefę ochronną.

ZA ZGODNOŚĆ
Z ORYGINAŁEM
PROJEKTANT

inż. Elżbieta Bogucka
upr. wyk. 112/82, pld
1995

ZA ZGODNOŚĆ
L. CZ. 1221A.K
Architektoniczno-Konstrukcyjne
09-506 Soczewka, Brwilko 76
tel. 0 608 52466-22/

21 lutego 1997 r. zatwierdzony został Plan Ochrony (Dz.Urz. Woj. Płockiego Nr 5 poz.35)

Rozdział 2.

USTALENIA DLA CAŁEGO OBSZARU OBJETEGO PLANEM

§ 6.

1. Na terenach objętych planem ustala się:

1) przeznaczenie terenów oznaczonych na rysunku planu symbolami:

1.MW/MN - pod zabudowę mieszkaniową wielorodzinną i jednorodziną realizowaną w różnych formach, w tym również w ramach zorganizowanej działalności inwestycyjnej,

2.MW/MN - pod zabudowę mieszkaniową postulowaną do realizacji w różnych formach, w tym również w ramach zorganizowanej działalności inwestycyjnej,

3.MN - pod zabudowę jednorodziną,

4.MR/MN - do przekształceń istniejącej zabudowy zagrodowej na cele jednorodzinnej zabudowy mieszkaniowej nierolniczej i usługowo - mieszkaniowej,

5.UMN - pod zabudowę usługowo - mieszkaniową,

6.MR - dla rolniczej zabudowy zagrodowej,

7.UO - dla usług oświaty i obiektów towarzyszących,

8.U - dla usług centrotwórczych,

9.UK - dla kościoła parafialnego i obiektów towarzyszących,

10.ZC - dla cmentarza parafialnego,

11.ZI - pod urządzenie wysokiej zieleni izolacyjnej wokół cmentarza,

12.PS - pod zabudowę przemysłowo - składową,

13.PU/M - pod zabudowę usługowo - produkcyjną z udziałem zabudowy mieszkaniowej,

14.KTU - pod budowę przydrożnej stacji obsługi i innych urządzeń obsługi komunikacji i transportu,

15.RPO - dla urządzeń produkcji zwierzęcej,

ZA ZGODNOŚĆ
Z ORYGINAŁEM
PROJEKTANT
inż. Elżbieta Rogucka
upr. wyk. 112/82 dr. 188/95

ZA ZGODNOŚĆ
LÉCH JEZIAK
Uprawnienia budowlane nr 178/Wa/75
Architektoniczno-Konstrukcyjne
09-506 Soczewka, Brwinów, Polne 76
tel. 0 608 50 66 32

- 16.ZI - pod urządzenie pasów zieleni izolacyjnej,
- 17.ZU - do zagospodarowania zielenią urządzoną rekreacyjną, towarzyszącą, przydomową itp.,
- 18.W - do pozostawienia w dotychczasowym użytkowaniu jako zbiorników wód otwartych,
- 19.RP - do pozostawienia w dotychczasowym użytkowaniu rolniczym i ogrodniczym,
- 20.RZ - do pozostawienia w dotychczasowym użytkowaniu jako użytków zielonych,
- 21/MN - pod zabudowę mieszkaniową i usługowo mieszkaniową, której realizacja wymaga udokumentowania geotechnicznymi badaniami gruntu,
- 22/UMN - pod zabudowę mieszkaniową, usługowo - mieszkaniową i przemysłowo - składową, której realizacja uwarunkowana jest przeniesieniem istniejących napowietrznych linii elektroenergetycznych średniego napięcia,
- 23/I - dla istniejących i projektowanych magistralnych urządzeń liniowych infrastruktury technicznej - wyłączone spod zabudowy,
- K** - dla układu drogowo - ulicznego;

- 2) ściśle określone linie rozgraniczające tereny o różnym przeznaczeniu podstawowym oraz różnym sposobie zagospodarowania i użytkowania, naniesione na rysunku planu liniami ciągłymi;
- 3) orientacyjne i postulowane linie rozgraniczające tereny o różnym przeznaczeniu podstawowym oraz różnym sposobie zagospodarowania i użytkowania, naniesione na rysunku planu liniami przerywanymi, których uściślenie przebiegu może nastąpić w decyzji administracyjnej o warunkach zabudowy i zagospodarowania terenu;
- 4) nieprzekraczalne linie zabudowy liczone od krawędzi jezdni dróg i ulic lub od innych elementów zagospodarowania terenu.

2. Na terenach, o którym mowa w ust.1, ustala się przeznaczenie podstawowe, a w uzasadnionych przypadkach określa się przeznaczenie dopuszczalne i warunki jego dopuszczenia na zasadach, o których mowa w dalszych ustaleniach.

3. Tereny, o których mowa ust.2, mogą być w całości wykorzystane na cele zgodne z ich przeznaczeniem podstawowym lub częściowo na cele przeznaczenia podstawowego i dopuszczalnego, na zasadach określonych w dalszych ustaleniach.

ZA ZGODNOŚĆ
Z ORYGINAŁEM
PROJEKTANT

inż. Elżbieta Bojarska
upr. wyk. 112/82, proj. 188/93

ZA ZGODNOŚĆ
LECH PIETZIAK
Architektoniczno-Konstrukcyjne
nr 504
Soczewka, Brwinów Dolny
tel. 0 608 42-48-47

4. Uściślenie przebiegu linii rozgraniczającej, o której mowa w ust.1 pkt.3), nie może wprowadzać innego rodzaju przeznaczenia podstawowego i dopuszczalnego lub innych funkcji, niż ustalonych planem dla danego terenu.
5. Ustalenia o których mowa w ust.1 pkt.4., nie mają zastosowania do istniejących budynków mieszkalnych i usługowych będących w dobrym i średnim stanie technicznym oraz ich rozbudowy i modernizacji, a usytuowanych poza nieprzekraczalnymi liniami zabudowy, tylko w wypadku, gdy ich usytuowanie nie narusza terenu pasów ulicznych wyznaczonych liniami rozgraniczającymi lub gdy nie są usytuowane bliżej niż 25,0 m od granicy lasu.

§ 7.

Warunki zabudowy i zagospodarowania terenów w decyzjach administracyjnych należy określać według zasad ustalonych w stosunku do terenów wyznaczonych liniami rozgraniczającymi, z uwzględnieniem ustaleń dotyczących infrastruktury technicznej i układu komunikacyjnego, zawartych w niniejszej Uchwale.

Rozdział 3.

USTALENIA SZCZEGÓŁOWE, PRZEZNACZENIE TERENÓW, WARUNKI ICH ZABUDOWY I ZAGOSPODAROWANIA

§ 8

1. Na terenach oznaczonych na rysunku planu symbolem 1.MW/MN - ustala się - jako przeznaczenie podstawowe zabudowę wielorodzinną o niskiej intensywności i jednorodziną, dla różnych form, realizacji, w tym również dla zorganizowanej działalności inwestycyjnej.
2. W stosunku do zabudowy zlokalizowanej na terenach, o których mowa w ust.1, ustala się następujące wymagania:
 - 1) dopuszcza się wysokość budynków do trzech kondygnacji, z możliwością realizacji poddasza użytkowego jako czwartej kondygnacji mieszkalnej oraz podpiwniczenia odpowiednio do lokalnych warunków gruntowo - wodnych;

ZA ZGODNOŚĆ
LECH JEZIAK
Uprawnienia budowlane nr 178/Wa/75
Architektoniczna Kodyfikacja
09-506 Soczewka, Brwiłowa Polna
tel. 0 608 52-66-22

ZA ZGODNOŚĆ
Z ORYGINAŁEM

PROJEKTAM

inż. Elżbieta Bogucka
upr. wyk. 112/82, proj. 188/95

- 2) stosowanie dachów dwu - lub wielospadowych o kącie nachylenia połaci około 25° do 40° ; przy zastosowaniu dachów mansardowych dopuszcza się inne kąty nachylenia połaci, odpowiednio do ich konstrukcji;
- 3) w zagospodarowaniu terenów obowiązuje zachowanie i urządzenie nie mniej niż 50 % ich ogólnej powierzchni jako przyrodniczo - aktywnej, nieutwardzonej; szczególnie preferowane do zagospodarowania zielenią jest obniżenie terenowe wokół istniejącego stawu w północnej części terenu;
- 4) dla budynków przeznaczonych na pobyt ludzi obowiązuje podłączenie instalacji tych budynków do urządzeń komunalnych uzbrojenia terenu, stosownie do przepisów szczególnych, z wyjątkiem systemu ogrzewania, dla którego dopuszcza się rozwiązania lokalne określone w dalszych ustaleniach.

3. Jako powiązanie komunikacyjne z zewnętrznym układem drogowo - ulicznym dla terenów, o których mowa w ust.1, ustala się ulice lokalne oznaczone na rysunku planu symbolami 7.KL.1/2, 8.KL.1/2, 14.KL.1/2, 15.KL.1/2 oraz ulice dojazdowe oznaczone symbolami KD.1/2.

4. Na terenach, o których mowa w ust.1, jako przeznaczenie dopuszczalne ustala się funkcje handlowo - usługowe i inne nieuciążliwe:

- 1) funkcje, o których mowa w ust.4 mogą być realizowane jako obiekty wolnostojące, dobudowane do budynków mieszkalnych, lub jako lokale wbudowane w partery budynków mieszkalnych.

5. Dla terenów, o których mowa w ust.1, ustala się zakaz lokalizowania obiektów i urządzeń uciążliwych dla otoczenia, a w szczególności obiektów, których uciążliwość wykraczałaby poza granice terenu ustalonego w decyzji administracyjnej dla jego funkcji.

6. Dla budynków lokalizowanych na terenach, o których mowa w ust.1, oznaczonych na rysunku planu symbolem 1.MW/MN, ustala się nieprzekraczalne linie zabudowy w odległości nie mniejszej niż:

- 50,0 m od osi projektowanej obwodnicy oznaczonej na rysunku planu symbolem 1.KG.2/2 dla budynków przeznaczonych na pobyt ludzi (to jest 40,0 m od krawędzi

ZA ZGODNOŚĆ
Z ORYGINAŁEM

PROJEKTANT

inż. Elżbieta Bąguła
188/95
urp. wyk. 112/8

ZGODNOŚĆ
TECH JEZIAK
Uprawnienia budowlane nr 178/Wa/75
Architektoniczne - Konstrukcyjne
09-506 Soczewka, Bralin Dolny
tel. 0 608 112

jezdni tej obwodnicy) oraz nie mniej niż 35,0 m od osi tej drogi dla garaży i innych obiektów kubaturowych;

- 18,5 m od osi ulic lokalnych oznaczonych na rysunku planu symbolami 7.KL.1/2, 8.KL.1/2, 14.KL.1/2 i 15.KL.1/2 (to jest 15,0 m od krawędzi jezdni);
- 11,0 m od osi ulic dojazdowych oznaczonych na rysunku planu symbolem KD.1/2. (to jest 8,0 m od krawędzi jezdni).

7. Nieprzekraczalna linia zabudowy w stosunku do terenów o zróżnicowanych warunkach fizjograficznych oznaczonych na rysunku planu symbolami 17.ZU i 18.W wymaga ustalenia w decyzji o warunkach zabudowy i zagospodarowania terenu na podstawie wyników geotechnicznych badań gruntu.

8. Tereny, o których mowa w ust.1, wymagają opracowania koncepcji projektowej uzasadniającej proponowane rozwiązania funkcjonalno - przestrzenne i programowe jak również formę etapowania realizacji.

§ 9.

1. Na terenach oznaczonych na rysunku planu symbolem 2.MW/MN - ustala się:

1) jako przeznaczenie podstawowe postulowane - zabudowę wielorodzinną o niskiej intensywności i jednorodziną, dla zorganizowanej działalności inwestycyjnej;

2) jako przeznaczenie dopuszczalne - zabudowę usługowo - mieszkaniową i zabudowę jednorodziną realizowaną indywidualnie.

2. Dla działań realizacyjnych podejmowanych zgodnie z przeznaczeniem podstawowym terenu, o którym mowa w ust.1 pkt 1) - obowiązują ustalenia zawarte w § 8., w wypadku podjęcia działań według przeznaczenia dopuszczalnego, o którym mowa w ust.1 pkt 2) - obowiązują ustalenia jak w § 12, z zastrzeżeniem § 8 ust.6.

§ 10.

1. Na terenach oznaczonych na rysunku planu symbolem 3.MN - ustala się - jako przeznaczenie podstawowe zabudowę jednorodziną.

2. W stosunku do nowej zabudowy oraz budynków przebudowywanych, rozbudowywanych i modernizowanych na terenach, o których mowa w ust.1, ustala się następujące wymagania:

ZA ZGODNOŚĆ
LECH JEZIAK
Uprawnienia budowlane nr 178/Wa/25
Architektoniczno-Konstrukcyjne
79-506 Soczewka, Brwiłno Dobre
tel. 0 602 52 66 33

ZA ZGODNOŚĆ
Z ORYGINAŁEM
PROJEKTANT
inż. Elżbieta Bogucka
UDF WYR 112/82 188/95

2. Ulica, o której mowa w ust. 1, obsługuje tereny przyległe głównie poprzez skrzyżowania z ulicami lokalnymi i dojazdowymi. Bezpośrednia obsługa komunikacyjna poszczególnych działek może być dopuszczona tylko w wypadku braku możliwości ustalenia innego dojazdu do drogi publicznej.

§ 32.

1. Dla regulacji skrzyżowania istniejącej drogi zbiorczej z projektowaną ulicą główną klasy G, ustala się odcinek nowego przebiegu ulicy zbiorczej oznaczony na rysunku planu symbolem **3.KZ.1/2**.
2. Dla projektowanego odcinka ulicy zbiorczej, o którym mowa w ust. 1, ustala się:
 - 1) szerokość pasa ulicznego 28,0 m w liniach rozgraniczających;
 - 2) szerokość jezdni dwupasowej 7,0 m;
 - 3) skrzyżowanie z projektowaną ulicą główną oznaczoną na rysunku planu symbolem 1.KG.2/2 o pełnych relacjach skrętnych;
 - 4) możliwość lokalizowania nadziemnych i podziemnych urządzeń liniowych infrastruktury technicznej w pasie ulicznym wyznaczonym na rysunku planu liniami rozgraniczającymi z wyłączeniem pasa jezdni, stosownie do przepisów szczególnych.
3. Odcinek ulicy, o którym mowa w ust. 1, nie stanowi bezpośredniej obsługi komunikacyjnej przyległych działek zabudowy jednorodzinnej.

§ 33.

1. Jako podstawowy system obsługi komunikacyjnej terenów objętych planem i ich powiązań z zewnętrznym układem komunikacyjnym gminy, ustala się sieć ulic lokalnych klasy L oznaczonych na rysunku planu symbolami **KL.1/2**.
2. Dla ulic, o których mowa w ust. 1 - ustala się:
 - 1) możliwość bezpośredniej obsługi komunikacyjnej przyległych terenów i poszczególnych działek budowlanych bez ograniczeń;
 - 2) szerokość jezdni dla ruchu normalnego 6,0 m, w wyjątkowych wypadkach 5,5 m;

ZA ZGODNOŚĆ
 Z ORYGINAŁEM
 PROJEKTANT
 inż. Elżbieta Rogucka
 upr. wyk. 112/82 Arroj 188/95

- 3) możliwość lokalizowania nadziemnych i podziemnych urządzeń liniowych infrastruktury technicznej w pasach ulicznych wyznaczonych liniami rozgraniczającymi, stosownie do przepisów szczególnych.
3. Dla terenów pasów ulicznych oznaczonych na rysunku planu symbolami KL.1/2 ustala się rozstaw linii rozgraniczających:
- 4.KL.1/2 - istniejąca droga do Cierszewa i Biskupic, projektowane poszerzenie do 18,0 m w układzie symetrycznym;
 - 5.KL.1/2 - 18,0 m - ulica projektowana o ustalonym przebiegu przebieg postulowany;
 - 6.KL.1/2 - ulica istniejąca, projektowane poszerzenie do 18,0 m w kierunku wschodnim, początkowy odcinek od strony południowej - poszerzenie do 15,0 m;
 - 7.KL.1/2 - 15,0 m - ulica projektowana;
 - 8.KL.1/2 - ulica istniejąca przy szkole, projektowane poszerzenie nieuregulowanego odcinka do 15,0 m, przy skrzyżowaniu z projektowaną ulicą główną 1.KG.2/2 zmiana istniejącego przebiegu i poszerzenie do 25,0 m;
 - 9.KL.1/2 - istniejąca droga do Maszewa i Brwilna, projektowane poszerzenie do 15,0 m;
 - 10.KL.1/2 - 15,0 m - ulica projektowana;
 - 13.KL.1/2 - 18,0 m - ulica projektowana od ulicy zbiorczej 2.KZ.1/2 do skrzyżowania z projektowaną ulicą 14.KL.1/2;
 - 14.KL.1/2 - 15,0 m - ulica projektowana;
 - 15.KL.1/2 - 15,0 m - ulica projektowana;
 - 16.KL.1/2 - 18,0 m - ulica projektowana;
 - 17.KL.1/2 - istniejąca droga biegnąca przez tereny rolne, postulowane poszerzenie do 15,0 m z realizacją o przekroju półulicznym;
 - 18.KL.1/2 - 18,0 m - ulica projektowana;
 - 19.KL.1/2 - 18,0 m - ulica projektowana;
 - 20.KL.1/2 - 12,0 m - ulica projektowana przy cmentarzu jako powiązanie ciągu ulicznego 18 KL i 19 KL

ZA ZGODNOŚĆ
Z ORYGINAŁEM

PROJEKTANT

mgr inż. Elżbieta Sokołowska
upr. wyk. 112/82/proj. 1991/2

ZA ZGODNOŚĆ

[Signature]

§ 34.

1. Dla bezpośredniej obsługi komunikacyjnej poszczególnych działek i posesji, ustala się układ ulic dojazdowych klasy D, oznaczonych na rysunku planu symbolem KD.1/2
2. Dla terenu ulic, o których mowa w ust.1 ustala się:
 - 1) szerokość jezdni dwupasowych dla ruchu zwolnionego - 5,5 m, w wyjątkowych wypadkach na odcinkach nie przekraczających długości 80,0 m dopuszcza się jezdnie o jednym pasie ruchu szerokości 4,0 m;
 - 2) możliwość sytuowania jezdni w układzie asymetrycznym w stosunku do osi wyznaczonego w planie pasa ulicznego, ze względu na istniejące przebiegi uzbrojenia terenu;
 - 3) możliwość bezpośredniej obsługi komunikacyjnej przyległych terenów i poszczególnych działek bez ograniczeń;
 - 4) możliwość lokalizowania nadziemnych i podziemnych urządzeń liniowych infrastruktury technicznej w pasach ulicznych wyznaczonych liniami rozgraniczającymi, stosownie do przepisów szczególnych.
3. Dla terenów pasów ulicznych oznaczonych na rysunku planu symbolami KD.1/2 ustala się rozstaw linii rozgraniczających:
 - 21.KD.1/2 - 12,0 m ulica projektowana na gruntach wsi Mańkowo w części wyznaczona geodezyjnie na gruncie,
 - 22.KD.1/2 - 12,0 m - część projektowana, w części ulicy istniejącej na gruntach wsi Maszewo Duże dopuszcza się możliwość pozostawienia pasa ulicznego bez zmian o szerokości 9,0 m w liniach rozgraniczających,
 - 23.KD.1/2 - 12,0 m - część projektowana, w części ulicy istniejącej na gruntach wsi Maszewo Duże dopuszcza się możliwość pozostawienia pasa ulicznego bez zmian o szerokości 9,0 m w liniach rozgraniczających,
 - 24.KD.1/2 - ulica istniejąca o zmiennej szerokości 15,0 i 9,0 m, pozostaje według stanu istniejącego linii rozgraniczających,
 - 25.KD.1/2 - 10,0 - 12,0 m - ulica projektowana o przebiegu postulowanym do uściślenia w koncepcji zagospodarowania terenów oznaczonych na rysunku planu symbolem 1.MN/MN o której mowa w § 8 ust.6,

ZA ZGODNOŚĆ
Z ORYGINAŁEM
PROJEKTANT

mgr. Elżbieta Bogucka
upr. wyk. 112/82, p. 188/95

ZA ZGODNOŚĆ

- 25.KD.1/2 W- 12,0 m - wariant przebiegu ulicy projektowanej uzależniony od rozwiązań funkcjonalno - przestrzennych terenu 1.MW/MN,
- 26.KD.1/2 - ulica projektowana o szerokości 15,0 m w części zachodniej i 12,0 m w części wschodniej,
- 27.KD.1/2 - 12,0 m - ulica projektowana,
- 28.KD.1/2 - 12,0 m - ulica projektowana, z placami manewrowymi w części wschodniej i zachodniej
- 29.KD.1/2 - 18,0 m - ulica projektowana, wyznaczona geodezyjnie na gruncie,
- 30.KD.1/2 - 12,0 m - ulica istniejąca,
- 31.KD.1/2 - 12,0 m - ulica projektowana, z placem manewrowym do zawracania - około 18,0 x 18,0 m
- 32.KD.1/2 - 12,0 m - ulica projektowana,
- 34.KD.1/2 - ulica istniejąca, projektowane poszerzenie w części południowej do 10,0 m, w środkowej do 12,0 m, w północnej do 15,0 m, z placem manewrowym do zawracania,
- 35.KD.1/2 - 12,0 m - ulica projektowana,
- 36.KD.1/2 - 12,0 m - ulica projektowana,
- 37.KD.1/2 - od strony wschodniej projektowany odcinek ulicy szerokości 12,0 m, w środkowej i zachodniej części ulica istniejąca o szerokości 8,0 do 9,0 m w liniach rozgraniczających bez zmian,
- 38.KD.1/2 - ulica istniejąca szerokości 12,0 m - bez zmian, projektowany odcinek zachodni szerokości 12,0 m,
- 39.KD.1/2 - ulica istniejąca szerokości 12,0 m - bez zmian, projektowany odcinek północny szerokości 12,0 m,
- 40.KD.1/2 - ulica istniejąca szerokości 12,0 m - bez zmian, projektowany odcinek zachodni szerokości 12,0 m
- 41.KD.1/2 - ulica istniejąca szerokości 12,0 m - bez zmian projektowany odcinek północny szerokości 12,0 m,
- 42.KD.1/2 - ulica projektowana o przebiegu postulowanym szerokości 10,0 m,
- 43.KD.1/2 - 12,0 m - ulica projektowana,

ZA ZGODNOŚĆ
Z ORYGINAŁEM

PROJEKT
inż. Elżbieta Bogucka
upr. wyk. 112/82, 188/95

ZA ZGODNOŚĆ

114

- 44.KD.1/2 - 10,0 m ulica projektowana, częściowo wyznaczona geodezyjnie na gruncie, fragment północno - wschodni o szerokości 8,0 m,
- 46.KD.1/2 - 10,0 m - ulica projektowana,
- 47.KD.1/2 - 10,0 m - ulica projektowana, częściowo wyznaczona geodezyjnie na gruncie,
- 48.KD.1/2 - 12,0 m - ulica projektowana,
- 49.KD.1/2 - 12,0 m - ulica projektowana,
- 50.KD.1/2 - 10,0 m - ulica projektowana,
- 51.KD.1/2 - ulica projektowana o przebiegu postulowanym wzdłuż granicy miasta o łącznej szerokości 12,0 m (szerokość zachodniej części pasa ulicznego położonego na gruntach wsi Maszewo Duże wynosi 6,0 m, która tymczasowo może pełnić funkcję ciągu pieszojezdnego,
- 52.KD.1/2 - 12,0 m ulica projektowana,
- 53.KD.1/2 - 12,0 m ulica projektowana przy cmentarzu, łączy ciąg projektowanych ulic lokalnych oznaczonych na rysunku planu symbolami 18.KL.1/2 i 19.KL.1/2

ZA ZGODNOŚĆ
Z ORYGINAŁEM
PROJEKTANT

§ 35.

1. Wyznaczają się pasy drogowo - uliczne oznaczone na rysunku planu symbolem KPj z przeznaczeniem dla funkcji ciągów pieszojezdnych i dojazdów, uzupełniających układ ulic dojazdowych klasy D oraz bezpośrednią obsługę komunikacyjną poszczególnych działek.

2. Dla terenu ciągów pieszojezdnych i dojazdów, wyznaczonych liniami rozgraniczającymi, o których mowa w ust.1 - ustala się:

- 1) nawierzchnie jednoprzestrzenne z elementów rozbieralnych, z wyjątkiem odcinków o szerokości 8,0 m i większej, na których rodzaje nawierzchni mogą być stosowane jak w ulicach dojazdowych;
- 2) możliwość prowadzenia wszystkich urządzeń liniowych uzbrojenia terenu z zachowaniem wzajemnych odległości stosownie do przepisów szczególnych;
- 3) możliwość prowadzenia wyłącznie ruchu wewnętrznego;

ZA ZGODNOŚĆ

4) rozstaw linii rozgraniczających:

- 54.KPj - 6,0 - 8,0 m - istniejąca droga dojazdowa w liniach rozgraniczających według stanu istniejącego,
- 55.KPj - 8,0 m - projektowany dojazd z placem manewrowym do zawracania,
- 56.KPj - 8,0 m - projektowany dojazd z placem manewrowym do zawracania,
- 57.KPj - 7,0 - 8,0 m - istniejący dojazd w liniach rozgraniczających według stanu istniejącego,
- 58.KPj - 8,0 m - projektowany ciąg pieszojezdny, w części istniejący,
- 59.KPj - 8,0 m - ciąg pieszojezdny istniejący przy Szkole
- 60.KPj - ciąg pieszojezdny - odcinek północny istniejący projektowane jego poszerzenie do 8,0 m, odcinek południowy projektowany o szerokości zmiennej 10,0 m - 12,0 m z placem manewrowym do zawracania,
- 61.KPj - ciąg pieszojezdny - odcinek środkowy istniejący projektowane jego poszerzenie do 8,0 m, odcinek północny projektowany o szerokości 8,0 m, odcinek południowy projektowany o szerokości 12,0 m z placem manewrowym do zawracania,
- 62.KPj - 10,0 m - ciąg pieszojezdny projektowany z placem manewrowym do zawracania,
- 63.KPj - ciąg pieszojezdny istniejący, projektowane poszerzenie do 6,0 m,
- 64.KPj - 8,0 m - dojazd projektowany z placem manewrowym do zawracania o wymiarach 15,0 x 15,0 m,
- 65.KPj - 8,0 m do 10,0 m - istniejący ciąg pieszojezdny o szerokości zmiennej,
- 66.KPj - 8,0 m - ciąg pieszojezdny projektowany, z placem manewrowym o wymiarach 12,0 x 12,0 m
- 67.KPj - 8,0 m - ciąg pieszojezdny projektowany,
- 68.KPj - 8,0 m - ciąg pieszojezdny projektowany, projektowane poszerzenie odcinka istniejącego w części wschodniej do 8,0 m,
- 69.KPj - 8,0 m - ciąg pieszojezdny projektowany,
- 70.KPj - istniejący ciąg pieszojezdny, projektowane jego poszerzenie do 8,0 m,
- 71.KPj - istniejący ciąg pieszojezdny, projektowane jego poszerzenie do 8,0 m,
- 72.KPj - 8,0 m - projektowany ciąg pieszojezdny.

ZA ZGODNOŚĆ
Z ORYGINAŁEM

PROJEKTANT
inż. Elżbieta Bogucka
wk 11278 (tel. 188/95)

ZA ZGODNOŚĆ

§ 36.

1. Pasy terenu oznaczone na rysunku planu symbolem KP, przeznacza się na ciągi piesze wyłącznie dla ruchu pieszego.
2. Dla terenu ciągów pieszych, o których mowa w ust.1, ustala się:
 - 1) szerokość rozstawu linii rozgraniczających od 4,0 do 6,0 m;
 - 2) możliwość lokalizowania urządzeń liniowych uzbrojenia terenu, z zachowaniem wzajemnych odległości stosownie do przepisów szczególnych.

**Rozdział 5. - ZASADY OBSŁUGI W ZAKRESIE INFRASTRUKTURY
TECHNICZNEJ**

§ 37.

1. Wszystkie tereny przeznaczone w planie na cele budownictwa mieszkaniowego, usługowego i przemysłowo - składowego oraz pozostałych form zainwestowania, wymagają wyposażenia w zbiorowe systemy uzbrojenia:
 - a) komunalną sieć wodociagową,
 - b) komunalne sieci kanalizacji sanitarnej oraz odprowadzania wód deszczowych,
 - c) sieć gazową,
 - d) sieci elektroenergetyczne średniego i niskiego napięcia,
 - e) sieć telefoniczną.
2. Podstawowe urządzenia liniowe nadziemne i podziemne uzbrojenia projektowane dla bezpośredniej obsługi terenów istniejącego i projektowanego zainwestowania powinny być lokalizowane w pasach drogowych dróg i ulic wyznaczonych w planie liniami rozgraniczającymi. Niezależnie od określonych w planie urządzeń dopuszcza się budowę niezbędnych urządzeń uzbrojenia terenu w miarę zaistniałych potrzeb lokalnych i ponadlokalnych. Nie dotyczy to: przyłączy do poszczególnych posesji i budynków.
3. W uzasadnionych wypadkach dopuszcza się możliwość sytuowania projektowanych sieci infrastruktury technicznej i utrzymanie sieci już istniejących, na terenach o innym przeznaczeniu niż określono w ust.2, to jest na terenach działek pomiędzy linią rozgraniczającą dróg i ulic a obowiązującą linią zabudowy, z zachowaniem przepisów szczególnych i odrębnych.

ZA ZGODNOŚĆ
Z ORYGINAŁEM
PROJEKTANT

inż. Elżbieta
112/82
proj 180

ZA ZGODNOŚĆ
inż. Elżbieta
112/82
proj 180

§ 38.

Dla terenów, o których mowa w § 37 ust.1 ustala się następujące zasady obsługi w zakresie infrastruktury technicznej:

1. Zaopatrzenie w wodę następować będzie z istniejącego systemu sieci wodociągowej, poprzez budowę sieci rozbiorczej od istniejących przewodów oraz realizację nowych głównych obwodów systemu pierścieniowego na terenach nie objętych dotychczas główną siecią wodociagową.
2. Odprowadzanie ścieków sanitarnych następować będzie poprzez realizowaną zbiórczą kanalizację sanitarną doprowadzającą ścieki do miejskiej oczyszczalni istniejącej w Maszewie;
 - 1) na terenach nie objętych siecią kanalizacyjną dopuszcza się odprowadzenie ścieków do zbiorników bezodpływowych,
 - 2) na terenach objętych siecią kanalizacyjną podłączenie budynków mieszkalnych i usługowych do sieci kanalizacji sanitarnej jest obowiązkowe.
3. Odprowadzenie wód opadowych z utwardzonych nawierzchni ulic przewiduje się do kanalizacji deszczowej projektowanej w systemie zlewniowym.
4. Zaopatrzenie w gaz do celów bytowo - gospodarczych i grzewczych może być realizowane poprzez sukcesywną rozbudowę istniejącej sieci gazowej i przewodów rozbiorczych;
 - 1) realizacja sieci gazowej powinna być prowadzona w uzgodnieniu i na warunkach określonych przepisami szczególnymi oraz z właściwym Zakładem Gazowniczym;
 - 2) szafki gazowe na terenach zabudowy mieszkaniowej i usługowej powinny być lokalizowane w linii ogrodzeń działek od strony ulic z możliwością otwierania na zewnątrz.
5. Zaopatrzenie w ciepło może być realizowane w systemie indywidualnych źródeł ciepła z zaleceniem stosowania paliw ekologicznie czystych.
6. Ustala się obowiązek gromadzenia odpadów stałych w pojemnikach ustawionych na poszczególnych działkach, oraz usuwania ich w systemie oczyszczania stosowanym w gospodarce komunalnej gminy.
7. Zasilanie odbiorców w energię elektryczną prowadzone będzie w uzgodnieniu z właściwym Zakładem Energetycznym z układu sieci napowietrzno - kablowej średniego napięcia 15 kV oraz niskiego napięcia 380/220 V, poprzez:

ZA ZGODNOŚĆ
Z ORYGINAŁEM
PROJEKTANT
inż. Elżbieta Florkowska
upr. wyk. 112/82, pl. 01

ZA ZGODNOŚĆ
inż. Florkowska
11.04.11

- 1) istniejący na tych terenach system sieci elektroenergetycznych średniego i niskiego napięcia;
 - 2) budowę nowych i przebudowę istniejących sieci urządzeń elektroenergetycznych.
8. Dla realizacji linii i urządzeń elektroenergetycznych, w którym mowa w ust.7, ustala się:
- 1) możliwość lokalizowania stacji transformatorowych 15/0,4 kV w miejscach innych niż wskazano na rysunku planu bez konieczności sporządzania zmiany planu, w wypadku wystąpienia konieczności poprawienia warunków zasilania odbiorców na obsługiwanym terenie;
 - 2) konieczność przebudowy istniejących linii napowietrznych średniego i niskiego napięcia w wypadku wystąpienia kolizji z istniejącym lub projektowanym zainwestowaniem i układem komunikacyjnym;
 - 3) szerokość stref ochronnych w stosunku do linii napowietrznych:
 - dla linii o napięciu 110 kV - po 15 m od osi linii w każdą stronę;
 - dla linii o napięciu 15 kV - nie mniej niż po 6,0 m od osi linii w każdą stronę;
 - 4) zakaz lokalizowania budynków mieszkalnych i o innych funkcjach w strefach, o których mowa w pkt 3);
 - 5) wykonywanie przyłączy przewodem izolowanym lub kablem ziemnym;
 - 6) lokalizowanie skrzynek złączeniowo - pomiarowych od strony ulic w linii ogrodzeń działek,
 - 7) stosowanie energooszczędnych źródeł światła w systemie oświetlenia ulic.
9. W zakresie telekomunikacji ustala się, że zaopatrzenie w łącza telefoniczne następować będzie z istniejącej i projektowanej sieci telekomunikacyjnej na warunkach określonych przez właściwą placówkę telekomunikacji.

ZA ZGODNOŚĆ
Z ORYGINAŁEM

PROJEKTANT

inż. Elżbieta...
upr. wyk. 112/82, proj. 135/...

Rozdział 6. PRZEPISY PRZEJŚCIOWE I KOŃCOWE

ZA ZGODNOŚĆ

LESZ JEZIAK
Pracownia Budowlana nr 178/Wal/75
Archiwum Projektów Komunikacyjne
19-505 Sobieszka, ul. Prosta 76
tel. 0 608 420-32

§ 39.

Na podstawie art.10 ust.3 oraz art.36 ust.3 ustawy z dnia 7 lipca 1994 r. o zagospodarowaniu przestrzennym (t.j. Dz.U. z 1999 r. Nr 15 poz.139, Nr 41 poz. 412, Nr 111

poz.1279, z 2000 r. Nr 12 poz.136), dla terenów objętych planem, ustala się dla naliczenia jednorazowej opłaty z tytułu wzrostu wartości nieruchomości, stawkę w wysokości 30...%.

§ 40.

W granicach terenu objętego niniejszym planem tracą moc ustalenia zawarte w Planie szczegółowym zagospodarowania przestrzennego wsi Maszewo Duże oraz wschodniej części wsi Mańkowo w gminie Stara Biała, zatwierdzonego Uchwałą Nr 105/ XXIX/93 Rady Gminy w Starej Białej z dnia 24 sierpnia 1993 r. (Dz.Urz. Woj. Płockiego Nr 7 poz.88).

§ 41.

Do spraw z zakresu zagospodarowania przestrzennego terenu wszczętych przed dniem wejścia w życie niniejszej Uchwały, a nie zakończonych decyzją ostateczną, stosuje się przepisy i ustalenia niniejszej Uchwały.

§ 42.

Uchwała wchodzi w życie po upływie 14 dni od daty jej ogłoszenia w Dzienniku Urzędowym Województwa Mazowieckiego.

ZA ZGODNOŚĆ
Z ORYGINAŁEM
PROJEKTANT

inż. Elżbieta Bogucka
upr. wył. 112/82, prpj 188/95

RADA GMINY
w Starej Białej

PRZEWODNICZĄCY
Rady Gminy
w Starej Białej

Włodkiewicz
Włodkiewicz Kajkowski

ZA ZGODNOŚĆ

LECHA JEZIAK
uprawnienie budowlane nr 178/War/75
Aktualizacja projektu
09-506 ul. Rewolucyjnej 100-100
10-100-100

URZĄD GMINY STARA BIAŁA
Biała 68
09-411 Biała

Za zgodność z oryginałem
data 29.09.2009 r.

z up. *Wojtyła*
Aleksandra Gorzyńska
SEKRETARZ GMINY

Zleżenie Nr 1
 ul. Bohemia Nr 26/XXVIII/02
 Ryb. Gminy Starz Białe
 5-pok. 20 CZERNICA 2002 R

HIECSCOWY PLAN ZAGOSPODAROWANIA PRZESTRZENNEGO
 WSI MASZEWO DUŻE
 ORAZ WSCHODNIEJ CZĘŚCI WSI MANKOWO
 GMINA STARA BIAŁA POWIAT PŁOCKI
 SKALA 1:2000

ZŁUPC M03 MAZOWIECKIEGO
 Z 2002 R. NR 185. POZ. 4181
 DZIAŁANIA PLANU

A-S	Przebieg granic administracyjnych	1.00.26.01	1:100
1	Przebieg granic administracyjnych	1.00.26.01	1:100
2	Przebieg granic administracyjnych	1.00.26.01	1:100
3	Przebieg granic administracyjnych	1.00.26.01	1:100
4	Przebieg granic administracyjnych	1.00.26.01	1:100
5	Przebieg granic administracyjnych	1.00.26.01	1:100
6	Przebieg granic administracyjnych	1.00.26.01	1:100
7	Przebieg granic administracyjnych	1.00.26.01	1:100
8	Przebieg granic administracyjnych	1.00.26.01	1:100
9	Przebieg granic administracyjnych	1.00.26.01	1:100
10	Przebieg granic administracyjnych	1.00.26.01	1:100
11	Przebieg granic administracyjnych	1.00.26.01	1:100
12	Przebieg granic administracyjnych	1.00.26.01	1:100
13	Przebieg granic administracyjnych	1.00.26.01	1:100
14	Przebieg granic administracyjnych	1.00.26.01	1:100
15	Przebieg granic administracyjnych	1.00.26.01	1:100
16	Przebieg granic administracyjnych	1.00.26.01	1:100
17	Przebieg granic administracyjnych	1.00.26.01	1:100
18	Przebieg granic administracyjnych	1.00.26.01	1:100
19	Przebieg granic administracyjnych	1.00.26.01	1:100
20	Przebieg granic administracyjnych	1.00.26.01	1:100
21	Przebieg granic administracyjnych	1.00.26.01	1:100
22	Przebieg granic administracyjnych	1.00.26.01	1:100
23	Przebieg granic administracyjnych	1.00.26.01	1:100
24	Przebieg granic administracyjnych	1.00.26.01	1:100
25	Przebieg granic administracyjnych	1.00.26.01	1:100
26	Przebieg granic administracyjnych	1.00.26.01	1:100
27	Przebieg granic administracyjnych	1.00.26.01	1:100
28	Przebieg granic administracyjnych	1.00.26.01	1:100
29	Przebieg granic administracyjnych	1.00.26.01	1:100
30	Przebieg granic administracyjnych	1.00.26.01	1:100
31	Przebieg granic administracyjnych	1.00.26.01	1:100
32	Przebieg granic administracyjnych	1.00.26.01	1:100
33	Przebieg granic administracyjnych	1.00.26.01	1:100
34	Przebieg granic administracyjnych	1.00.26.01	1:100
35	Przebieg granic administracyjnych	1.00.26.01	1:100
36	Przebieg granic administracyjnych	1.00.26.01	1:100
37	Przebieg granic administracyjnych	1.00.26.01	1:100
38	Przebieg granic administracyjnych	1.00.26.01	1:100
39	Przebieg granic administracyjnych	1.00.26.01	1:100
40	Przebieg granic administracyjnych	1.00.26.01	1:100
41	Przebieg granic administracyjnych	1.00.26.01	1:100
42	Przebieg granic administracyjnych	1.00.26.01	1:100
43	Przebieg granic administracyjnych	1.00.26.01	1:100
44	Przebieg granic administracyjnych	1.00.26.01	1:100
45	Przebieg granic administracyjnych	1.00.26.01	1:100
46	Przebieg granic administracyjnych	1.00.26.01	1:100
47	Przebieg granic administracyjnych	1.00.26.01	1:100
48	Przebieg granic administracyjnych	1.00.26.01	1:100
49	Przebieg granic administracyjnych	1.00.26.01	1:100
50	Przebieg granic administracyjnych	1.00.26.01	1:100
51	Przebieg granic administracyjnych	1.00.26.01	1:100
52	Przebieg granic administracyjnych	1.00.26.01	1:100
53	Przebieg granic administracyjnych	1.00.26.01	1:100
54	Przebieg granic administracyjnych	1.00.26.01	1:100
55	Przebieg granic administracyjnych	1.00.26.01	1:100
56	Przebieg granic administracyjnych	1.00.26.01	1:100
57	Przebieg granic administracyjnych	1.00.26.01	1:100
58	Przebieg granic administracyjnych	1.00.26.01	1:100
59	Przebieg granic administracyjnych	1.00.26.01	1:100
60	Przebieg granic administracyjnych	1.00.26.01	1:100
61	Przebieg granic administracyjnych	1.00.26.01	1:100
62	Przebieg granic administracyjnych	1.00.26.01	1:100
63	Przebieg granic administracyjnych	1.00.26.01	1:100
64	Przebieg granic administracyjnych	1.00.26.01	1:100
65	Przebieg granic administracyjnych	1.00.26.01	1:100
66	Przebieg granic administracyjnych	1.00.26.01	1:100
67	Przebieg granic administracyjnych	1.00.26.01	1:100
68	Przebieg granic administracyjnych	1.00.26.01	1:100
69	Przebieg granic administracyjnych	1.00.26.01	1:100
70	Przebieg granic administracyjnych	1.00.26.01	1:100
71	Przebieg granic administracyjnych	1.00.26.01	1:100
72	Przebieg granic administracyjnych	1.00.26.01	1:100
73	Przebieg granic administracyjnych	1.00.26.01	1:100
74	Przebieg granic administracyjnych	1.00.26.01	1:100
75	Przebieg granic administracyjnych	1.00.26.01	1:100
76	Przebieg granic administracyjnych	1.00.26.01	1:100
77	Przebieg granic administracyjnych	1.00.26.01	1:100
78	Przebieg granic administracyjnych	1.00.26.01	1:100
79	Przebieg granic administracyjnych	1.00.26.01	1:100
80	Przebieg granic administracyjnych	1.00.26.01	1:100
81	Przebieg granic administracyjnych	1.00.26.01	1:100
82	Przebieg granic administracyjnych	1.00.26.01	1:100
83	Przebieg granic administracyjnych	1.00.26.01	1:100
84	Przebieg granic administracyjnych	1.00.26.01	1:100
85	Przebieg granic administracyjnych	1.00.26.01	1:100
86	Przebieg granic administracyjnych	1.00.26.01	1:100
87	Przebieg granic administracyjnych	1.00.26.01	1:100
88	Przebieg granic administracyjnych	1.00.26.01	1:100
89	Przebieg granic administracyjnych	1.00.26.01	1:100
90	Przebieg granic administracyjnych	1.00.26.01	1:100
91	Przebieg granic administracyjnych	1.00.26.01	1:100
92	Przebieg granic administracyjnych	1.00.26.01	1:100
93	Przebieg granic administracyjnych	1.00.26.01	1:100
94	Przebieg granic administracyjnych	1.00.26.01	1:100
95	Przebieg granic administracyjnych	1.00.26.01	1:100
96	Przebieg granic administracyjnych	1.00.26.01	1:100
97	Przebieg granic administracyjnych	1.00.26.01	1:100
98	Przebieg granic administracyjnych	1.00.26.01	1:100
99	Przebieg granic administracyjnych	1.00.26.01	1:100
100	Przebieg granic administracyjnych	1.00.26.01	1:100

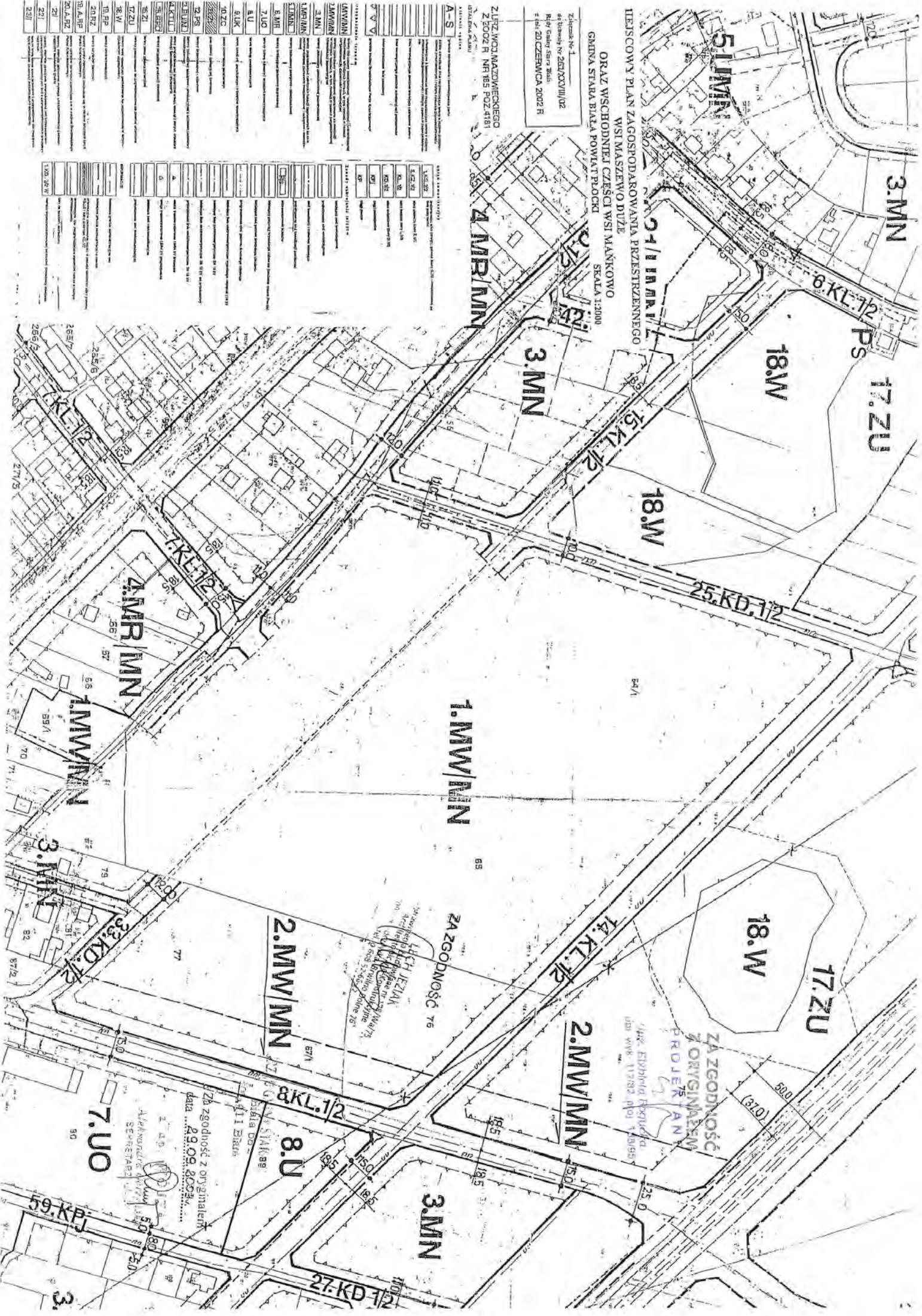

ZA ZGODNOŚĆ 76
 Lp. CH JEZIAK
 Architekt
 ul. ...
 ...

ZA ZGODNOŚĆ
 3 ORGANIZACJ
 PROJEKTAN
 ul. ...
 ...

ZA ZGODNOŚĆ z organiami
 data ... 29.09.2009
 ...

Urząd Gminy Stara Biała

Biała 68, 09-411 Biała, powiat płocki, woj. mazowieckie

tel.: (024) 366-87-10, fax: (024) 365-61-65, e-mail: gmina@starabiala.pl, www.starabiala.pl

Biała, dn. 2009-10-15

RGK.IG.7034/44/09

W odpowiedzi na Pana wniosek poniżej podaję:

Warunki techniczne

Projektowania kanalizacji sanitarnej w drodze gminnej dz. nr 64/24 w miejscowości Maszewo Duże.

1. W drodze gminnej dz. nr 64/53 znajduje się kanalizacja sanitarna $\varnothing 300$ od której można projektować odcinek kanalizacji w drogę nr 64/24. Włączenie do istniejącego kanału należy wykonać poprzez wybudowanie studni kaskadowej z kręgów żelbetonowych $\varnothing 1200$. Kanał należy projektować z rur kanalizacyjnych PCW-200 klasy S, studnie rewizyjne z kręgów żelbetonowych $\varnothing 1200$ zlokalizowane tak aby możliwe było podłączenie wszystkich działek.
2. W przypadku projektowania przyłączy kanalizacyjnych należy zakończyć je studnią rewizyjną typ WAVIN – TEGRA 425 zlokalizowaną w odległości 1,5 m od granicy działki.
3. Warunki techniczne ważne są do dnia **15. 10. 2011 r.**

ZA ZGODNOŚĆ
Z ORYGINAŁEM

Z UP. WÓJTA
Aleksandra Górczyńska
SEKRETARZ GMINY

Otrzymują:

1. adresat
2. a.a

PROJEKTANT
inż. Elżbieta Rogucka
dop. wyk. 112/82, Proj. 188/95

Sprawę prowadzi: A. Korycki, tel. (024) 366-87-25

Konto bankowe: BS Stara Biała 37 9038 0004 0000 0013 2000 0010

NIP 774-22-93-426 · REGON 000550568

Urząd Gminy Stara Biała

Biała 68, 09-411 Biała, powiat płocki, woj. mazowieckie

tel.: (024) 366-87-10, fax: (024) 365-61-65, e-mail: gmina@starabiala.pl, www.starabiala.pl

Biała, dn. 2009-10-15

RGK.IG.7033/I-111/09

W odpowiedzi na Pana wniosek poniżej podaję:

Warunki techniczne

Projektowania sieci wodociągowej w drodze gminnej dz. nr 64/24 w miejscowości Maszewo Duże.

1. W drodze gminnej dz. nr 64/53 został zaprojektowany wodociąg PE-160 od którego można projektować odgałęzienie w drogę nr 64/24. Wodociąg należy projektować z rur PE-110/PN-10 i zakończyć na wysokości działki nr 64/53 hydrantem p. poż. Włączenie w rurociąg w drodze dz. nr 64/53 poprzez wbudowanie trójnika z zasuwą HAWLE $\varnothing 100$.
2. W przypadku projektowania przyłączy wodociągowych należy projektować włączenie za pomocą nawiertki z odcięciem przyłącza zasuwą AKWA, AVK, HAWLE.
3. Warunki techniczne ważne są do dnia **15. 10. 2011 r.**

ZA ZGODNOŚĆ
Z ORYGINAŁEM

Z (i) p. WÓJTA
Aleksandra Gorzyńska
SEKRETARZ GMINY

PROJEKTANT

inż. Elżbieta Bożucka
upr wyk 112/82, proj 188/95

Otrzymują:

1. adresat
2. a.a

Sprawę prowadzi: A. Korycki, tel. (024) 366-87-25

Uwagi i zalecenia:

1. Przypomina się wykonawcy o obowiązku ochrony punktów osnowy geodezyjnej art.15 i 48 ustawy z dnia 17.05.1989 roku Prawo geodezyjne i kartograficzne (tj. Dz. U. Nr 240 z 2005 r. poz. 2027 z późniejszymi zmianami).
2. Przypomina się inwestorowi, że sieć uzbrojenia terenu podlega inwentaryzacji i ewidencji. Po zrealizowaniu projektu przeprowadza się inwentaryzację art. 27 ustawy z dnia 17.05.1989 roku Prawo geodezyjne i kartograficzne (tj. Dz. U. Nr 240 z 2005 r. poz. 2027 z późniejszymi zmianami) oraz & 14 pkt.1 Rozporządzenia Ministra Rozwoju Regionalnego i Budownictwa z dnia 05.04.2001 roku w sprawie geodezyjnej ewidencji sieci uzbrojenia terenu oraz zespołów uzgadniania dokumentacji projektowej (tj. Dz. U. Nr 38 poz. 455).
3. W przypadku konieczności wycinki drzew uzyskać zgodę właściwych służb.
4. Uzgodnienie zachowuje ważność przez okres 3 lat od dnia wydania opinii w sprawie uzgodnienia usytuowania projektowanych sieci uzbrojenia terenu - zgodnie z § 13 pkt 1 Rozporządzenia Ministra Rozwoju Regionalnego i Budownictwa z dnia 05.04.2001 roku w sprawie geodezyjnej ewidencji sieci uzbrojenia terenu oraz zespołów uzgadniania dokumentacji projektowej (tj. Dz. U. Nr 38 poz. 455).
5. Uzgodnienie traci ważność w przypadku, gdy inwestor albo organy administracji architektoniczno budowlanej lub nadzoru budowlanego powiadomią zespół o utracie ważności, zmianie lub uchyleniu decyzji o warunkach zabudowy i zagospodarowania terenu, zatwierdzeniu projektu budowlanego oraz pozwoleniu na budowę - zgodnie z § 13 pkt 2 w/w rozporządzenia.

z up. STAROSTY
inż. Leszek Majewski
 PRZEWODNICZĄCY
 ZESPOŁU UZGADNIANIA
 DOKUMENTACJI PROJEKTOWEJ

**ZA ZGODNOŚĆ
 Z ORYGINAŁEM**

PROJEKTANT
inż. Leszek Majewski
 upr. wyk. 112104, proj. 186/95

Płock, dn. 09.12.2009r.

PAŃSTWOWY POWIATOWY
INSPEKTOR SANITARNY w Płocku
09-402 Płock, ul. Kolegialna 20
tel.(24) 367-26-08 ; 264-75-09

Projektowanie, Nadzór Sieci
i Instalacji Sanitarnych
inż. Elżbieta Bogucka
09-410 Płock, ul. Wyszogrodzka 61c

OPINIA SANITARNA ZNS. 7170-1370-454/09.MP.

Na podstawie art. 3 pkt. 2 a ustawy z dnia 14 marca 1985 r. o Państwowej Inspekcji Sanitarnej (Dz.U. z 2006r. nr 122, poz. 851 ze zmianami), po zapoznaniu się z projektem budowlanym złożonym przy piśmie w dniu 02.12.2009r., Państwowy Powiatowy Inspektor Sanitarny w Płocku

opiniuje projekt budowlany sieci wodociągowej i kanalizacji sanitarnej w miejscowości Maszewo Duże gm. Stara Biała - pozytywnie bez zastrzeżeń.

UZASADNIENIE

Firma Projektowanie, Nadzór Sieci i Instalacji Sanitarnych inż. Elżbieta Bogucka Płock, ul. Wyszogrodzka 61c, wystąpiła pismem w dniu 02.12.2009r. do Państwowego Powiatowego Inspektora Sanitarnego w Płocku o uzgodnienie projektu budowlanego sieci wodociągowej i kanalizacji sanitarnej w miejscowości Maszewo Duże gm. Stara Biała. Opracowanie obejmuje wykonanie sieci wodociągowej z rur \varnothing 110 PE 100 o długości 231,50m oraz kanalizacji sanitarnej o średnicy \varnothing 200mm z rur kanałowych z polichloru winylu PVC – U kielichowych klasy S typu SRD 34 (rury ze ścianką litą) łączonych na uszczelkę gumową o długości 229,00m. Projektowana sieć wodociągowa będzie włączona do wodociągu \varnothing 160 PE w drodze o działce nr ew. 64/53. Ścieki sanitarne zostaną odprowadzone do kanalizacji sanitarnej \varnothing 0,3m w istniejącej drodze o nr ew. 64/53. Sieć wodociągowa zaprojektowana z rur polietylenowych PE 100 SDR 17 PN o średnicy \varnothing 110 łączonych metodą zgrzewania doczołowego. Włączenie projektowanego wodociągu \varnothing 110 PE nastąpi w węźle 1 poprzez zaprojektowany trójnik na wodociągu 160 PE projektowanym w drodze – dz. nr ew. 64/53 i zasuwę dn 100 kołnierzową z miękkim uszczelnieniem klina firmy Hawle. Na sieci wodociągowej zaprojektowano hydranty nadziemne p.poż dn. 80mm na ciśnienie nominalne 1 Mpa z samoczynnym urządzeniem odwadniającym , z kolanem stopowym i z zasuwą dn 80 kołnierzową z miękkim uszczelnieniem klina firmy Hawle.

Projektowaną kanalizację sanitarną o średnicy \varnothing 200mm planuje się wykonać z rur kanałowych z polichloru winylu PVC – U kielichowych klasy S typu SDR 34 łączonych na uszczelkę gumową. Projektowaną kanalizację sanitarną należy włączyć do istniejącego kanału 0,3m w drodze o nr ew. 64/53 za pośrednictwem nowoprojektowanej studni S1 o rzędnej dna 103.72.

Integralną częścią niniejszej opinii sanitarnej jest projekt budowlany sieci wodociągowej i kanalizacji sanitarnej w miejscowości Maszewo Duże gm. Stara Biała, opatrzony pieczęcią Państwowego Powiatowego Inspektora Sanitarnego w Płocku.

Informacja: W związku z art. 3 pkt. 3 ustawy z dnia 14 marca 1985r. o Państwowej Inspekcji Sanitarnej, informuję o konieczności powiadomienia Inspekcji Sanitarnej o terminie odbioru technicznego obiektu.

Załączniki: 1 egz. projektu budowlanego

Otrzymują:

1. Adresat
2. a/a

Opracowała – Małgorzata Przybysiak St. Tech. Sekcji ZNS

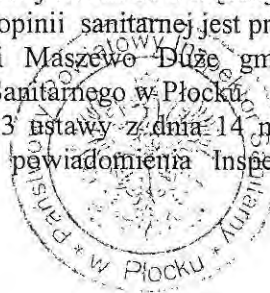

**ZA ZGODNOŚĆ
Z ORYGINAŁEM**

PROJEKTANT

inż. Elżbieta Bogucka
upr. wyk 112/82 prot. 188/95

Państwowy
Powiatowy Inspektor Sanitarny
w Płocku-mieście na prawach powiatu
oraz powiecie płockim
lek. med. Romuald Ostrowski
spec. epidemiolog

Płock, dnia 09.12.2009 r

Elżbieta Bogucka
09-402 Płock
ul. Wyszogrodzka 61c

OŚWIADCZENIE

W świetle art.20 ust.4 ustawy z dnia 7 lipca 1994 roku – Prawo budowlane (Dz.U.z 2006 roku Nr 156, poz.1118 z późniejszymi zmianami) składam niniejsze oświadczenie, jako **projektant** projektu budowlanego zamierzenia budowlanego pod nazwą:

Sieci wodociągowa i kanalizacja sanitarna w m. Maszewo Duże, Gmina Stara Biała.

na działce(działkach) o nr ewidencyjnym gruntu: 64/24, 64/53 w m. Maszewo Duże,
Gm. Stara Biała

o sporządzeniu projektu budowlanego, zgodnie z obowiązującymi przepisami oraz zasadami wiedzy technicznej.

Projekt budowlany został zaprojektowany na podstawie posiadanych

uprawnień budowlanych w specjalności:

instalacyjno-inżynieryjnych
nr 188/95

.....
P.R.O.J.E.K.T.A.N.T.
.....

inż. Elżbieta Bogucka
upr wyk 112/82, proj 188/95

Oświadczenie załączam do wszystkich egzemplarzy projektu budowlanego przy wniosku o pozwolenie na budowę/zgłoszenie z dnia

..... 2009 r

Do przedmiotowego projektu budowlanego została, zgodnie z art. 20 ust.1 pkt 1b, sporządzona informacja dotycząca bezpieczeństwa i ochrony zdrowia ze względu na specyfikę projektowanego obiektu budowlanego, uwzględniana w planie bezpieczeństwa i ochrony zdrowia zgodnie z art.21a ust. 1 ustawy z dnia 7 lipca 1994 roku Prawo budowlane (Dz. U. z 2006 roku Nr 156, poz. 1118 z późniejszymi zmianami) spełniająca wymagania rozporządzenia Ministra Infrastruktury z dnia 23 czerwca 2003 roku (Dz. U. z 2003 roku Nr 120, poz. 1126) w sprawie informacji dotyczącej bezpieczeństwa i ochrony zdrowia oraz planu bezpieczeństwa i ochrony zdrowia.

.....

Płock, dnia 09.12.2009r

Jolanta Cedro
09-402 Płock
ul. Rzeczna 74

OŚWIADCZENIE

W świetle art.20 ust.4 ustawy z dnia 7 lipca 1994 roku – Prawo budowlane (Dz.U.z 2006 roku Nr 156, poz.1118 z późniejszymi zmianami) składam niniejsze oświadczenie, jako **sprawdzający** projekt budowlany zamierzenia budowlanego pod nazwą:

Sieci wodociągowa i kanalizacja sanitarna w m. Maszewo Duże, Gmina Stara Biała.
na działce(działkach) o nr ewidencyjnym gruntu: 64/24, 64/53 w m. Maszewo Duże,
Gm. Stara Biała

o sporządzeniu projektu budowlanego, zgodnie z obowiązującymi przepisami oraz zasadami wiedzy technicznej.

Projekt budowlany został **sprawdzony** na podstawie posiadanych

uprawnień budowlanych w specjalności:

instalacyjno-inżynierskich
nr 39/89

PROJEKTANT
mgr inż. Jolanta Cedro
Upr. prof. Nr 39/89

Oświadczenie załączam do wszystkich egzemplarzy projektu budowlanego przy wniosku o pozwolenie na budowę/zgłoszenie z dnia

..... 2009 r

Do przedmiotowego projektu budowlanego została, zgodnie z art. 20 ust.1 pkt 1b, sporządzona informacja dotycząca bezpieczeństwa i ochrony zdrowia ze względu na specyfikę projektowanego obiektu budowlanego, uwzględniana w planie bezpieczeństwa i ochrony zdrowia zgodnie z art.21a ust. 1 ustawy z dnia 7 lipca 1994 roku Prawo budowlane (Dz. U. z 2006 roku Nr 156, poz. 1118 z późniejszymi zmianami) spełniająca wymagania rozporządzenia Ministra Infrastruktury z dnia 23 czerwca 2003 roku (Dz. U. z 2003 roku Nr 120, poz. 1126) w sprawie informacji dotyczącej bezpieczeństwa i ochrony zdrowia oraz planu bezpieczeństwa i ochrony zdrowia.

.....

**STWIERDZENIE
PRZYGOTOWANIA ZAWODOWEGO**

Na podstawie § 2 ust.1, pkt. 1 i § 13 ust.1 pkt.4, lit.a,b rozporządzenia Ministra Gospodarki Terenowej i Ochrony Środowiska z dnia 20 lutego 1975 r. w sprawie samodzielnych funkcji technicznych w budownictwie (Dz. U. Nr.8, poz.46 - zm. Dz. U. Nr 42, poz. 334 z 1988r., Dz. U. Nr 69, poz. 299 z 1991r.)

Pani ELŻBIETA RÓŻA BOGUCKA
inżynier urządzeń sanitarnych
urodzona dnia 09 lutego 1952r. w Płocku

**otrzymuje
stwierdzenie przygotowania zawodowego**

do wykonywania samodzielnej funkcji projektanta w specjalności instalacyjno-inżynieryjnej w zakresie sieci wodociągowych i kanalizacyjnych oraz w zakresie instalacji wodociągowych, kanalizacyjnych i ciepłych.

Niniejsze stwierdzenie przygotowania zawodowego, upoważnia do:

- 1) sporządzania projektów sieci sanitarnych obejmujących sieci wodociągowe i kanalizacyjne,
- 2) sporządzania projektów instalacji sanitarnych obejmujących instalacje wodociągowe, kanalizacyjne i ciepłe.-

ZA ZGODNOŚĆ
Z ORYGINAŁEM

PROJEKTANT

inż. Elżbieta Bogucka
11.2.82 proj. 188/95

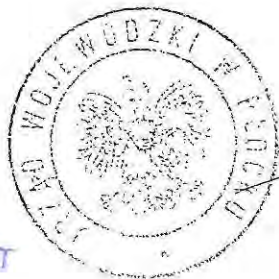

Z URZ. WOJEWODY

mgr inż. arch. Stanisław Żygalski
Dyrektor Wydziału Gosp. Przemysłowej
Główny Architekt Wojewódzki

STWIERDZENIE PRZYGOTOWANIA ZAWODOWEGO

Na podstawie § 2 ust. 1 pkt. 1, § 5 i § 13 ust. 1 pkt 4 lit. a, b rozporządzenia
ust. 1, § 7-
Ministra Gospodarki Terenowej i Ochrony Środowiska z dnia 20 lutego 1975 r. w sprawie samodziel-
nych funkcji technicznych w budownictwie (Dz. U. Nr 8 poz. 46 — z późniejszymi zmianami)

Obywatel JOLANTA HALINA CEDRO

magister inżynier inżynierii środowiska

urodzony(a) dnia 1 lipca 1957 r. w Płocku

otrzymuje

stwierdzenie przygotowania zawodowego do wykonywania samodzielnej funkcji.

1. p r o j e k t a n t a w specjalności instalacyjno-inżynieryjnej w
zakresie sieci, upoważniające do:

- sporządzania projektów sieci wodociągowych, kanalizacyjnych i
cieplnych uzbrojenia terenu,

p r o j e k t a n t a w specjalności instalacyjno-inżynieryjnej
w zakresie instalacji sanitarnych, upoważniające do:

- sporządzania projektów instalacji sanitarnych obejmujące insta-
lacje wodociągowe, kanalizacyjne, ciepłne i klimatyzacyjno- wen-
tylacyjne,

3. k i e r o w n i k a budowy i robót w specjalności instalacyjno-
inżynieryjnej w zakresie sieci wodociągowych i kanalizacyjnych,
upoważniające do:

- kierowania, nadzorowania i kontrolowania budowy i robót, kiero-
wania i kontrolowania wytwarzania konstrukcyjnych elementów
sieci oraz oceniania i badania stanu technicznego w zakresie
sieci wodociągowych i kanalizacyjnych.-



ZA ZGOD-
Z ORYGI-
NAŁEM

PROJEKTANT

ap
inż. Elżbieta Bogucka
upr. wyk 112/B, proj. 188/95

p.o. Dyrektora Wydziału

[Signature]
mgr inż. Leszek Pociński
Zastępca Dyrektora

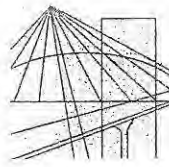

MAZOWIECKA
OKRĘGOWA
I Z B A
INŻYNIERÓW
BUDOWNICTWA

Warszawa, 1 lipca 2009

Zaświadczenie

Pani ELŻBIETA BOGUCKA

miejsce zamieszkania:

ul. WYSZOGRODZKA 61 C
09-410 PŁOCK

jest członkiem Mazowieckiej Okręgowej Izby Inżynierów Budownictwa

o numerze ewidencyjnym: *MAZ/IS/1143/02*

i posiada wymagane ubezpieczenie od odpowiedzialności cywilnej.

Niniejsze zaświadczenie jest ważne

od dnia: *1 lipca 2009 r.* do dnia: *31 grudnia 2009 r.*

MAZOWIECKA OKRĘGOWA IZBA
INŻYNIERÓW BUDOWNICTWA
[Signature]
mgr inż. Wiesław Olechnowicz

ZA ZGODNOŚĆ
Z ORYGINAŁEM

PROJEKTANT

[Signature]
Inż. Elżbieta Bogucka
ul. Włókna 112/82, proj. 188-35

MAPA DO CELÓW PROJEKTOWYCH

Skala 1: 1000 frag. ark. 251.444.181 i 183

MASZEWO DUŻE gm. Stara Biała

Geodeta Sprawny
 10.2009
 Jakub Opala
 NIP 774-115-99-67 B 12564
 09-402 Płock, ul. Grodzka 6



SZKIC ORIENTACJI
 SKALA 1: 25000

PRZECIWDZIAWCA DO SPRAW ZA ZPIECZEN PRZECIWOPOZAROWY
 mgr inż. Henryk Baranowski
 Kumo 20.11.2009
 zgodność projektu z wymaganiami ochrony przeciwpożarowej z ulogami

Komunikat o zgodności projektu z wymaganiami ochrony przeciwpożarowej z ulogami

STAROSTA PŁOCKI
 Ośrodek Dokumentacji Geodezyjno-Kartograficznej przy Starostwie Powiatowym w Płocku
 09-400 Płock, ul. Pałasta 59.
 W obszarze wyznaczonym tym projektem potwierdzona jest terytorialna poprawność danych i ich aktualność przyjąć do zabudowy w dniu 08.10.2009
 2648-265/09
 Niniejsza mapa może służyć do celów projektowych.
 Projektowane obiekty budowlane wymagające pozwolenia na budowę podlegają wytyczeniu i awanturyzacji powykonawczej przez jednostki karawanie do wykonania prac geodezyjnych.
 Płock, dnia 08.10.2009
 (imię i nazwisko, podpis osoby odpowiedzialnej)

Z up. STAROSTY
 w
 Starszy Geodeta
 Małgorzata Dygowska

Państwowy Powiatowy Inspektor Sanitarny
 09-402 PŁOCK, ul. Kolegialna 20
 09-154 (024) 262-3504
 2.10.2009

Załącznik do opinii sanitarniej
 65/115 (024) 262-3504
 dnia 08.12.2009

Państwowy Powiatowy Inspektor Sanitarny
 w Płocku-mieście na prawach powiatu
 oraz powiatu płockiego
 Lp. lek. med. Romuald Ostrowski
 13 Epidemiology

P.B. przyłączy wodociągowych i kanalizacji sanitarnej do działek nr ewid. 64/22, 64/27, 64/30, 64/34, 64/38, 64/42, 64/46, 64/50, 64/54, 64/26, 64/31, 64/35, 64/39, 64/43, 64/47, 64/51, 64/55, 64/59 objęte są oddzielnym opracowaniem

Linie rozgraniczające

- LEGENDA:**
- Projektowane budynki mieszkalne
 - φ110 Projektowana sieć wodociągowa
 - φ40 Projektowane przyłącze wodociągowe
 - φ200 Projektowana sieć kanalizacyjna
 - φ200 Projektowane przyłącze kanalizacji sanitarnej

Projektant: inż. E. Bogucka upr. Nr 188/95

OBIEKT	P.B. sieci wodociągowej i kanalizacji sanitarnej w m. Maszewo Duże, Gm. Stara Biała		
RYSUNEK	Projekt zagospodarowania terenu		
Projektant	inż. Elżbieta Bogucka upr. 188/95	Data	11.2009
Asystent	mgr inż. Jacek Bogucki	Nr rysunku	
Sprawdzający	mgr inż. Jolanta Cedro upr. 39/89	Skala	1:1000
			1

PRZEKRÓJ A-A

- właz żeliwny typu ciężkiego wg PN-EN 124:2000
- podmurówka z cegły kanaliz. na zaprawie cement.
- płyta pokr. PP-144/60
- stopnie złączowe żeliwne
- kręgi żelbet. K120/30 lub K120/60 wg KB1-38.4.3/7/-81 na zapr. cement. na wcisk, styki dokładnie zaspoinować
- izolacja 2xAbizol R i P
- część wylewana z betonu B25 lub murowana z cegły kanalizacyjnej na zaprawie cementowej
- przejście szczelne tuleja ochronna z uszczelką
- płyta denna z betonu B-15
- dno studzienki z betonu z dodatkiem środka wodoszcz. z wyrobieniem kinety przepływowej

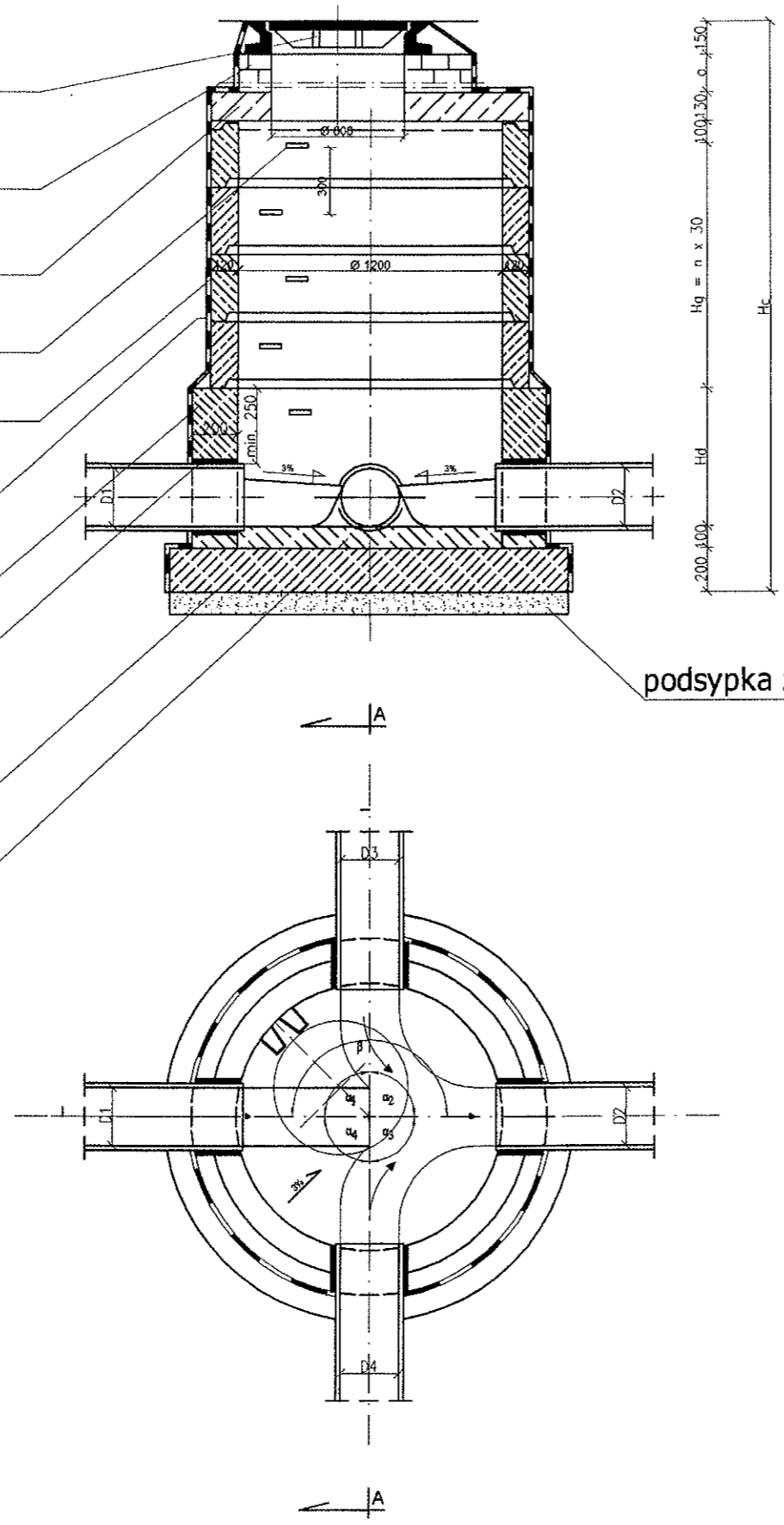

Temat	PBW Sieci wodociągowej i kanalizacji sanitarnej w m. Maszewo Duże, Gm. Stara Biała		
Rysunek	Studzienka Ø 1200	DATA 11.2009	SKALA
Opracowała	inż. Elżbieta Bogucka upr. 188/95	ASYSTENT mgr inż. Jacek Bogucki	NR RYSUNKU
Sprawdził	mgr inż. Jolanta Cedro upr. 39/89		4

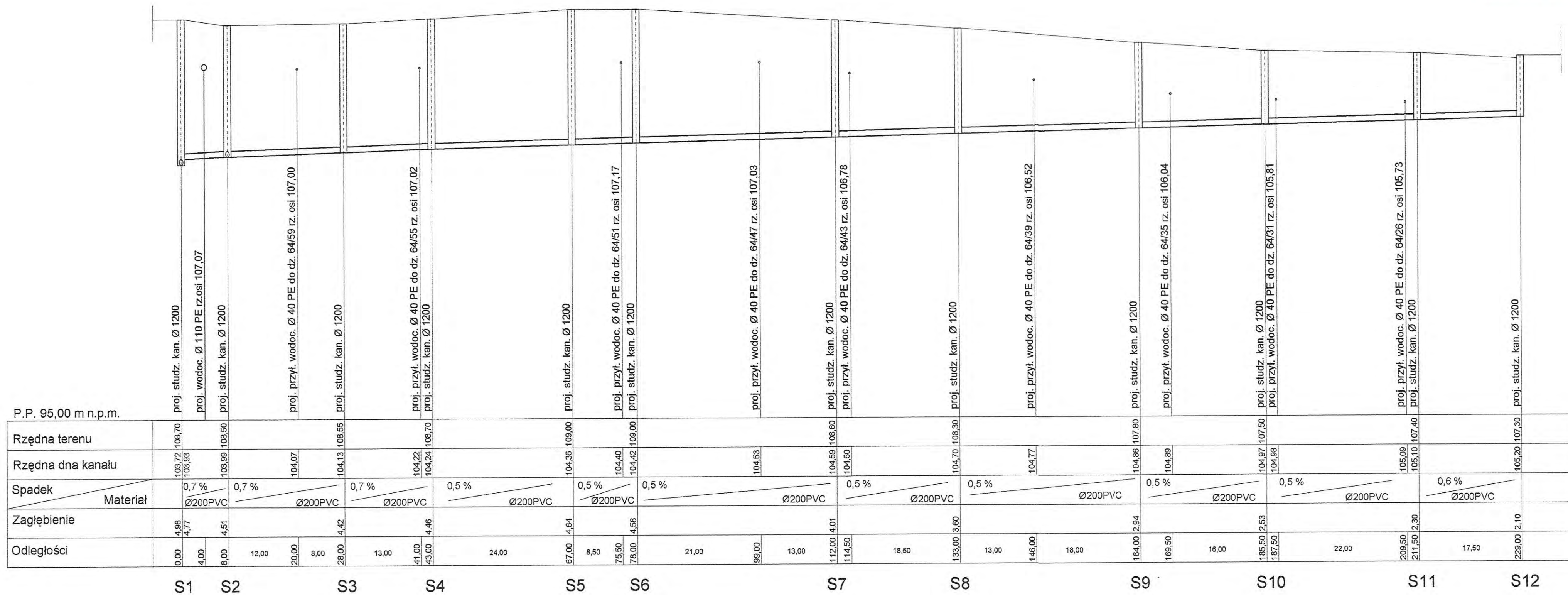

Temat	PBW Sieci wodociągowej i kanalizacji sanitarnej w m. Maszewo Duże, Gm. Stara Biała		
Rysunek	Profil podłużny sieci kanalizacji sanitarnej	DATA 11.2009	SKALA 1:100/500
Opracowała	inż. Elżbieta Bogucka upr. 188/95	ASYSTENT mgr inż. Jacek Bogucki	NR RYSUNKU
Sprawdził	mgr inż. Jolanta Cedro upr. 39/89	<i>[Signature]</i>	3

Informacja dotycząca Bezpieczeństwa i Ochrony Zdrowia

Dla inwestycji pod nazwą :

Sieć wodociągowa i kanalizacja sanitarna w m. Maszewo Duże, Gmina Stara
Biała.

DZIAŁKI Nr EWID.: 64/24, 64/53 w m. Maszewo Duże,
Gm. Stara Biała

INWESTOR: Płocka Spółdzielnia Mieszkaniowa Lokatorsko – Własnościowa
09-402 Płock ul. Obrońców Westerplatte 6a

OPRACOWAŁA:
inż. Elżbieta Bogucka
nr upr. 188/95

PROJEKTANT

inż. Elżbieta Bogucka
upr. wyk. 12/82, proj. 1

listopad 2009

1. Zakres robót

Zakres robót w ramach przedsięwzięcia pt "Sieć wodociągowa i kanalizacja sanitarna w m. Maszewo Duże, Gmina Stara Biała", działki.: 64/24, 64/53 w m. Maszewo Duże, obejmuje wykonanie: sieci wodociągowej z rur \varnothing 110 PE 100 o długości 231,5 m oraz kanalizacji sanitarnej o średnicy \varnothing 200 mm z rur kanałowych z polichloru winylu PVC-U kielichowych klasy S typu SDR 32 (rury ze ścianką litą) o długości 229,0 m.

Realizacja robót polegać będzie na dokonywaniu odkrywki gruntu w sposób mechaniczny oraz częściowo ręczny odcinkami, montażu rurociągów w przygotowanym wykopie oraz zasypywaniu piaskiem lub gruntem rodzimym z zagęszczeniem przy użyciu zagęszczarek mechanicznych. Wybudowany wodociąg należy podłączyć do istniejącej sieci wodociągowej. Projektowany kanał sanitarny włączyć do istniejącego kanału \varnothing 200w drodze.

2. Stan zainwestowania

Roboty prowadzone są na terenie miejscowości Maszewo Duże, gm. Stara Biała dz. nr ewid. 64/24, 64/53.

3. Elementy zagospodarowania stanowiące zagrożenie bezpieczeństwa i zdrowia.

Przy realizacji inwestycji należy zwrócić szczególną uwagę na następujące elementy mające wpływ na bezpieczeństwo ludzi:

- ✓ prowadzenie robót w pasach drogowych,
- ✓ prowadzenie robót wzdłuż i w pobliżu istniejących obiektów budowlanych,
- ✓ prowadzenie robót w pobliżu oraz w skrzyżowaniach z czynnym uzbrojeniem podziemnym.

4. Przewidywane zagrożenia, które należy uwzględnić przy realizacji robót

a) przy robotach ziemnych

- ✓ możliwość wypadku związanego bezpośrednio z pracą sprzętu (koparki, samochody ciężarowe) i dotyczy to zarówno pracowników zatrudnionych na budowie jak i osób postronnych,
- ✓ możliwość osunięcia gruntu w wykopie,
- ✓ możliwość osunięcia do wykopu elementów drogi takich jak krawężnik, płytka chodnikowa, kamień itp.
- ✓ uszkodzenie kabli energetycznych, telefonicznych, linii energetycznych – prace ziemne pod liniami energetycznymi należy wykonywać ręcznie,
- ✓ wpadnięcie do wykopu.

b) przy robotach montażowych

- ✓ poparzenie podczas procesu zgrzewania rur,
- ✓ uszkodzenia ciała związane z użytkowaniem narzędzi i elektronarzędzi, nieostrożnym rozładunku, przenoszeniu i montażu rur itp.

5. Instruktaż

Obowiązki wynikające z przeprowadzenia szkolenia instruktazowego na terenie budowy obowiązany jest wykonać kierownik budowy lub osoba wytypowana przez wykonawcę posiadająca odpowiednie kwalifikacje. Wszyscy pracownicy zatrudnieni przy budowie powinni posiadać aktualne szkolenia zgodne z rodzajem wykonywanej pracy.

6. Środki techniczno-organizacyjne zapobiegawcze niebezpieczeństwu powstania wypadku

a) zabezpieczenie terenu

Teren budowy lub robót należy zabezpieczyć ogrodzeniem wg potrzeb. Jeżeli w związku z wykonywanymi robotami został zamknięty przejazd dla pojazdów, miejsce to należy oznakować zgodnie z przepisami o ruchu na drogach publicznych. Przejścia dla pieszych powinny być wyznaczone w miejscach zapewniających bezpieczeństwo. Szerokość drogi przeznaczonej dla ruchu pieszego jednokierunkowego musi wynosić min. 0,75 m, a dla ruchu dwukierunkowego min. 1,2 m. Miejsca niebezpieczne i przejścia winny być oznakowane znakami ostrzegawczymi lub znakami zakazu oraz powinny być dobrze oświetlone.

b) bezpieczeństwo ludzi

- ✓ pracownicy zatrudnieni przy wykonywaniu robót budowlano–montażowych a także przy obsłudze i konserwacji budowlanego sprzętu zmechanizowanego oraz przy zagospodarowaniu placu budowy muszą posiadać orzeczenie lekarskie o dopuszczeniu do określonej pracy i kwalifikacje dla danego stanowiska regulowane odrębnymi przepisami,
- ✓ pracownicy nie mogą być zatrudnieni na danym stanowisku pracy w przypadku gdy posiadają przeciwwskazania lekarskie do wykonywania określonego rodzaju pracy oraz gdy nie zostali przeszkoleni w zakresie bezpieczeństwa i higieny pracy,
- ✓ pracownicy wykonujący funkcję operatorów maszyn budowlanych, dźwignicowych, kierowców wózków silnikowych i innych maszyn budowlanych o napędzie silnikowym muszą posiadać uprawnienia wydane przez właściwą komisję kwalifikacyjną,
- ✓ operator nie może opuszczać stanowiska pracy w czasie ruchu maszyny lub innego urządzenia budowlanego,
- ✓ w przypadku stwierdzenia w czasie pracy uszkodzenia maszyny lub innego urządzenia budowlanego należy je niezwłocznie zatrzymać i wyłączyć dopływ energii,
- ✓ ludzie pracujący na budowie jak również inne osoby postronne nie mogą przebywać w zasięgu pracy koparek oraz w pobliżu samochodów przy załadunku i rozładunku. Pracownicy pracujący na budowie winni być wyposażeni w odzież ochronną roboczą oraz sprzęt zabezpieczenia osobistego.
- ✓ roboty ziemne powinny być prowadzone na podstawie niniejszego projektu.

Wykonywanie robót ziemnych w bezpośrednim sąsiedztwie sieci i linii elektroenergetycznych, winno być poprzedzone określeniem przez kierownika budowy bezpiecznej odległości, w jakiej mogą być one wykonywane od istniejącej sieci i należy zapewnić nad nimi fachowy nadzór techniczny.

Jeżeli w trakcie wykonywania robót ziemnych dojdzie do przypadkowego odkrycia przewodów instalacji należy niezwłocznie przerwać roboty do czasu ustalenia pochodzenia tych instalacji i określenia dalszego prowadzenia robót. W przypadku wykonywania wykopów na placach, ulicach, podwórzach i innych miejscach dostępnych dla osób zatrudnionych przy robotach, należy wokół wykopu ustawić poręczę ochronne i oznaczyć napisem „*osobom nie upoważnionym wstęp wzbroniony*”, a w nocy oznaczyć czerwonym światłem ostrzegawczym.

Wykopy o ścianach pionowych nie umocnionych bez rozparcia lub podparcia mogą być wykonywane tylko do głębokości 1 m. w gruntach zwartych, w przypadku gdy teren przy wykopie nie jest obciążony w pasie o szerokości równej głębokości wykopu. W przypadku głębokości większej niż 1.0 m wykop należy szalować. W przypadku gdy wykop osiągnie głębokość większą niż 1m, należy wykonać zejście (wejście) do wykopu. Przy wykonywaniu robót ziemnych koparka powinna być ustawiona w odległości min 0,6 m poza granicą klina naturalnego odłamu gruntu. Przebywanie osób pomiędzy ścianą wykopu a koparką również w czasie postoju jest zabronione.

c) zabezpieczenie sprzętu

Maszyny i inne urządzenia techniczne, podlegające dozorowi technicznemu, mogą być używane na terenie budowy tylko wówczas gdy zostały wystawione dokumenty uprawniające je do eksploatacji. Sprzęt zmechanizowany i pomocniczy przed rozpoczęciem pracy i przy zmianie obsługi powinien być sprawdzony pod względem sprawności technicznej i bezpieczeństwa użytkowania. Maszyny i inne urządzenia powinny być zabezpieczone przed dostępem osób postronnych nie należących do obsługi.